

# catit® Pixi®

## SMART DRINKING FOUNTAIN

USER MANUAL • GUIDE DE L'UTILISATEUR • GEBRAUCHSANLEITUNG • MANUAL DEL USUARIO • MANUAL DO USUÁRIO  
GEBRUIKERSHANDLEIDING • INSTRUKCJA UŻYTKOWANIA • FELHASZNÁLÓI KÉZIKÖNYV • MANUALE UTENTE • BRUGSANVISNING  
ИНСТРУКЦИЯ ПО ПРИМЕНЕНИЮ • ANVÄNDARHANDBOK • UŽIVATELSKÁ PŘÍRUČKA • MANUAL DE UTILIZARE • KÄYTTÄJÄN OPAS



#43751



SCAN QR CODE TO GET STARTED!  
SCANNER LE CODE QR POUR COMMENCER!  
QR-CODE SCANNEN UND LOSLEGEN!  
¡ESCANEA PARA EMPEZAR!

**CATIT.COM**

## EN SAFETY TIPS

# INSTRUCTIONS PERTAINING TO A RISK OF FIRE, ELECTRIC SHOCK, OR INJURY TO PERSONS

## IMPORTANT SAFETY INSTRUCTIONS

**WARNING:** To guard against injury, basic safety precautions should be observed, including the following:

### 1 READ AND FOLLOW ALL SAFETY INSTRUCTIONS

and all the important notices on the appliance before using the pump. Failure to do so may result in damage to this appliance.

**2 DANGER** – To avoid possible electrical shock, special care should be taken since water is employed in the use of this product. For each of the following situations, do not attempt repairs yourself; return the pump to an authorized service facility for service if it is still under warranty or discard the appliance.

**A** If the pump shows any sign of abnormal water leakage, disconnect the power supply cord and remove pump from water.

**B** Carefully examine the appliance after installation. It should not be plugged in if there is water on parts not intended to be wet.

**C** Do not operate the appliance if it has a damaged electrical cord or plug, or if it is malfunctioning or if it is dropped or damaged in any manner. If the supply cord is damaged, it must be replaced by the manufacturer, its service agent or similarly qualified persons in order to avoid a hazard. Never cut the cord.

**D** The electrical outlet should always be above the level of the appliance. If the plug or outlet does get wet, **DO NOT** unplug the electrical cord. Disconnect the fuse or circuit breaker that supplies power to the appliance, then unplug and examine for presence of water in the outlet.

**3** This appliance is not intended for use by persons (including children) with significantly impaired physical or mental capabilities, unless they have been given supervision or instruction concerning the use of the appliance by a person responsible for their safety. Children should always be supervised to ensure that they do not play with the appliance.

**4** To avoid injury, do not contact moving or hot parts.

**5 CAUTION** Always unplug or disconnect the appliance from the outlet before putting on or taking off parts and while the equipment is being installed, maintained or handled. When inserting or removing the pump from the water, pull out the main electrical plug. Never connect or disconnect the pump plug when there is water in the reservoir. Never yank the cord to pull the plug from outlet. Grasp the plug

and pull to disconnect. Always unplug an appliance from an outlet when not in use. Never lift the pump by the cord.

### 6 CAUTION:

**THIS DEVICE INCLUDES A PET DRINKING FOUNTAIN PUMP.**

The pump has been evaluated for use with freshwater only. Do not use this pump for other than its intended use (i.e. don't use in swimming pools, bath tubs, etc.). The use of attachments not recommended or sold by the appliance manufacturer may cause an unsafe condition.

- Do not use the pump in swimming pools or other situations where people are immersed.
- This pump is suitable for use in water temperatures up to 35°C.
- Do not use this pump with inflammable liquids.

**7** Do not install or store the appliance where it will be exposed to temperatures below freezing. Shelter the pump from direct sunlight.

**8** Ensure that the appliance is placed on a flat, even surface. Monitor the appliance regularly. Do not leave appliance unattended for extended periods. **Do not allow the pump to run dry.** The pump must be immersed in water completely. This pump must never operate outside of water.

**9** If an extension cord is necessary, ensure the connection is watertight and dust proof. A cord with a proper rating should be used. A cord rated for less amperes or watts than the appliance rating may overheat. Care should be taken to arrange the cord so that it will not be tripped over or pulled.

**10** Do not use this unit outdoors. This unit is for indoor use only.

**11 WARNING** Do not operate the UV-C emitter when it is removed from the appliance enclosure.

- This appliance contains a UV-C emitter.
- Unintended use of the appliance or damage to the housing may result in the escape of dangerous UV-C radiation. UV-C radiation may, even in little doses, cause harm to the eyes and skin.
- Appliances that are obviously damaged must not be operated.
- Replacement of the UV-C emitter by the user is not allowed. The UV-C emitter is not available as a spare part.

## SAVE THESE INSTRUCTIONS FOR FUTURE REFERENCE.

Only the faithful observation of these installation, electrical and maintenance guidelines will ensure the safe and efficient use of this drinking fountain.



**RECYCLING:** This product bears the selective sorting symbol for waste electrical and electronic equipment (WEEE). This means that this product must be handled pursuant to European Directive 2012/19/EU in order to be recycled or dismantled to minimize its impact on the environment. Check with your local Environmental Agency for possible disposal instructions or take to an official council registered refuse collection point. Electronic products not included in the selective sorting process are potentially dangerous for the environment and human health due to the presence of hazardous substances.

## FR CONSEILS DE SÉCURITÉ

# INSTRUCTIONS RELATIVES À UN RISQUE D'INCENDIE, DE CHOC ÉLECTRIQUE ET DE BLESSURES AUX PERSONNES

## MESURES DE SÉCURITÉ IMPORTANTES

**AVERTISSEMENT :** Pour éviter toute blessure en manipulant la pompe, il faut observer certaines précautions de sécurité de base, notamment celles qui suivent :

### 1 LIRE ET RESPECTER TOUTES LES MESURES DE SÉCURITÉ

et tous les avis importants concernant l'appareil avant d'utiliser la pompe. Tout manquement à ces précautions peut entraîner des dommages à l'appareil.

**2 DANGER** – Pour éviter tout risque de choc électrique, il faut faire preuve de la plus grande prudence puisque de l'eau est utilisée avec cet équipement. Dans chacune des situations suivantes, ne pas essayer de réparer l'appareil soi-même; le retourner plutôt à un service de réparations autorisé s'il est encore sous garantie ou le jeter.

**A** En cas de fuite d'eau anormale, débrancher immédiatement l'appareil du bloc d'alimentation et retirer la pompe de l'eau.

**B** Examiner attentivement l'appareil après l'installation. Ne pas le brancher si de l'eau se trouve sur des pièces qui ne doivent pas être mouillées.

**C** Ne pas utiliser un appareil dont la fiche ou le cordon sont endommagés, qui ne fonctionne pas bien ou qui est tombé ou qui a été endommagé de quelque manière que ce soit. Si le cordon d'alimentation est endommagé, retourner l'appareil au fabricant, à l'agent affilié de ce dernier ou à un service de réparations autorisé afin de faire réparer le cordon sans danger. Ne jamais couper le cordon.

**D** La prise de courant doit toujours être au-dessus du niveau de l'appareil. Si la fiche ou la prise de courant entrent en contact avec de l'eau, **NE PAS** débrancher l'appareil. Mettre d'abord hors circuit le fusible ou le disjoncteur qui fournit l'électricité à l'appareil. Débrancher ensuite l'appareil et vérifier qu'il n'y a pas d'eau dans la prise.

**3** Cet appareil ne doit pas être utilisé par des personnes (y compris des enfants) aux capacités physiques, sensorielles ou mentales considérablement réduites, ou qui manquent d'expérience et de connaissances, à moins qu'elles soient placées sous la surveillance d'une personne responsable de leur sécurité ou qu'elles aient reçu les directives nécessaires

à l'utilisation de cet appareil. Toujours surveiller les enfants pour les empêcher de jouer avec cet appareil.

**4** Afin d'éviter les blessures, ne pas toucher de pièces mobiles ou chaudes.

**5 ATTENTION** Toujours débrancher l'appareil de l'alimentation électrique avant d'insérer ou de retirer des pièces et pendant l'installation, l'entretien ou la manipulation de l'équipement. Lors de la mise en place ou le retrait de la pompe de l'eau, débrancher le cordon d'alimentation principal. Ne jamais brancher ni débrancher la pompe lorsqu'il y a de l'eau dans le réservoir. Ne jamais tirer sur le cordon d'alimentation pour débrancher l'appareil. Prendre plutôt la fiche entre les doigts, puis la tirer. Toujours débrancher l'appareil d'une prise de courant quand il n'est pas utilisé. Ne jamais soulever la pompe par le cordon d'alimentation.

### 6 ATTENTION

**CET APPAREIL COMPREND UNE POMPE POUR ABREUVOIR POUR ANIMAUX DOMESTIQUES.**

Cette pompe a été évaluée pour être utilisée avec de l'eau douce seulement. Ne pas utiliser cette pompe pour un autre usage que celui pour lequel elle a été conçue (c.-à-d. ne pas l'employer dans une piscine, une baignoire, etc.). L'emploi de pièces ni recommandées ni vendues par le fabricant de l'appareil peut être source de situations dangereuses.

- Ne pas utiliser cet appareil dans une piscine ou dans toute autre situation où des personnes sont dans l'eau.
- Cette pompe doit être utilisée dans de l'eau dont la température ne dépasse pas 35 °C.
- Ne pas utiliser cet appareil avec des liquides inflammables.

**7** Ne pas installer ni ranger l'appareil où il risque d'être exposé à des températures sous le point de congélation. Placer la pompe loin de la lumière directe du soleil.

**8** S'assurer que l'appareil est placé sur une surface plane et de niveau. L'examiner régulièrement. Ne pas laisser l'appareil sans surveillance pendant des périodes prolongées. **Ne jamais laisser la pompe fonctionner à sec.** Elle doit être complètement recouverte d'eau. Cet appareil ne doit jamais fonctionner en dehors de l'eau.

**9** Si une rallonge électrique est nécessaire, vérifier que le raccordement est étanche à l'eau et à la poussière. Utiliser une rallonge d'un calibre suffisant. Un cordon électrique de moins d'ampères ou de watts que l'appareil peut surchauffer. Prendre les précautions nécessaires pour éviter que l'on tire la rallonge ou que l'on trébuche sur celle-ci.

**10** Ne pas utiliser cet appareil à l'extérieur. Il est conçu pour un usage à l'intérieur seulement.

**11 AVERTISSEMENT** Ne pas faire fonctionner l'émetteur UVC s'il est retiré du boîtier de l'appareil.

- Cet appareil comprend un émetteur UVC.
- Une utilisation incorrecte de l'appareil ou des dommages au boîtier pourraient provoquer des émissions de rayons UVC dangereux. Ces derniers, même à petites doses, peuvent endommager les yeux et la peau.
- Les appareils qui sont visiblement endommagés ne doivent pas être mis en fonction.
- Le remplacement de l'émetteur UVC ne doit pas être fait par l'utilisateur. L'émetteur UVC n'est pas offert comme pièce de rechange.

# CONSERVER CES INSTRUCTIONS POUR CONSULTATION ULTÉRIEURE.

Seule l'observation rigoureuse des présentes directives concernant l'installation, l'électricité et l'entretien assurera l'emploi sûr et efficace de cet abreuvoir.



**RECYCLAGE :** Ce produit porte le symbole de la collecte sélective des déchets d'équipements électriques et électroniques (DEEE), ce qui signifie qu'on doit éliminer ce produit conformément à la directive européenne 2012/19/EU afin de le recycler ou de le désassembler pour minimiser ses répercussions sur l'environnement. Vérifiez auprès de votre agence régionale de l'environnement afin d'obtenir les instructions relatives à l'élimination des déchets ou apportez l'appareil dans le point de collecte agréé d'un conseil officiel reconnu. Les produits électroniques non compris dans le processus de collecte sélective sont potentiellement dangereux pour l'environnement et la santé humaine en raison de leur contenu en matières dangereuses.

## DE SICHERHEITSHINWEISE

### ANLEITUNGEN, UM FEUER, ELEKTRISCHE SCHLÄGE ODER VERLETZUNGEN BEI PERSONEN ZU VERHINDERN

### WICHTIGE SICHERHEITSHINWEISE

**WARNUNG:** Zum Schutz vor Verletzungen sind grundlegende Sicherheitsvorkehrungen zu beachten, einschließlich der folgenden Hinweise:

#### 1 LESEN UND BEFOLGEN SIE ALLE SICHERHEITSHINWEISE

und alle wichtigen Hinweise auf dem Gerät vor der Inbetriebnahme dieser Pumpe. Bei Nichtbeachtung kann dies zu Schäden an diesem Gerät führen.

#### 2 GEFAHR

– Um einen möglichen elektrischen Schlag zu vermeiden, sollten Sie besonders vorsichtig sein, weil bei der Benutzung dieses Gerätes Wasser verwendet wird. Wenn eine der nachfolgenden Situationen eintritt, sollten Sie nicht versuchen, das Gerät selbst zu reparieren, sondern dieses den Gewährleistungshinweisen gemäß an

einen autorisierten Kundendienst zur Reparatur geben oder das Gerät entsorgen.

**A** Wenn auf der Pumpe unnormale Wasserleckagen zu erkennen sind, trennen Sie das Gerät vom Stromnetz und entfernen Sie die Pumpe aus dem Wasser.

**B** Gerät nach der Installation sorgfältig überprüfen. Es darf nicht an das Stromnetz angeschlossen werden, wenn sich Wasser auf Teilen befindet, die nicht nass werden dürfen.

**C** Kein Gerät mit beschädigtem Netzkabel oder beschädigtem Stecker benutzen oder wenn dieses nicht richtig funktioniert oder heruntergefallen oder anderweitig beschädigt wurde. Wenn das Netzkabel beschädigt ist, muss es vom Hersteller oder einem autorisierten Kundendienst ausgetauscht werden, um Gefahren zu vermeiden. Niemals das Kabel abschneiden.

**D** Die Steckdose sollte sich stets oberhalb des Gerätes befinden. Wenn der Stecker oder die Steckdose nass werden, ziehen Sie **NICHT** den Stecker. Sicherung oder Stromkreisunterbrecher für das Gerät ausschalten. Erst danach das Netzkabel herausziehen und die Steckdose auf Wasser überprüfen.

**3** Das Gerät ist nicht für den Gebrauch durch Personen (einschließlich Kindern) mit eingeschränkten körperlichen oder geistigen Fähigkeiten oder durch Personen mit wenig Erfahrung im Umgang mit technischen Geräten geeignet, außer wenn diese Personen vor der Nutzung des Gerätes entsprechende Bedienungsanweisungen erhalten oder sie unter Aufsicht einer Person stehen, die für ihre Sicherheit verantwortlich ist. Kinder sollten stets beaufsichtigt werden, damit sie nicht mit dem Gerät herumspielen.

**4** Zur Vermeidung von Verletzungen keine heißen oder sich bewegenden Teile berühren.

#### 5 VORSICHT

Trennen Sie das Gerät immer vom Stromnetz, bevor Teile angebracht oder entfernt werden und bevor Geräte installiert, gewartet oder angefasst werden. Wenn Sie die Pumpe in das Wasser legen oder sie aus dem Wasser entfernen, die Einheit immer zuerst vom Stromnetz trennen. Nie den Pumpenstecker mit dem Stromnetz verbinden oder vom Stromnetz trennen, wenn sich Wasser im Reservoir befindet. Nie am Netzkabel ziehen, um den Stecker aus der Steckdose zu ziehen. Immer am Stecker anfassend und ziehen. Geräte, die nicht benutzt werden, immer vom Stromnetz trennen. Heben Sie das Gerät niemals am Kabel an.

#### 6 VORSICHT:

**DIESES GERÄT ENTHÄLT EINE PUMPE FÜR TRINKBRUNNEN FÜR HEIMTIERE.**

Die Pumpe wurde ausschließlich für den Gebrauch mit Süßwasser konstruiert. Benutzen Sie die Pumpe nur für den vorgesehenen Verwendungszweck (d.h. nicht in Swimming Pools, Badewannen usw.). Die Verwendung von Anbauteilen, die nicht vom Gerätehersteller empfohlen oder verkauft werden, kann zu einem unsicheren Betriebszustand führen.

- Benutzen Sie die Pumpe nicht in Swimming Pools oder anderen Situationen, in denen sich Menschen im Wasser befinden.
- Diese Pumpe ist für den Gebrauch bei einer Wassertemperatur bis zu 35°C geeignet.
- Benutzen Sie diese Pumpe nicht mit leicht entzündlichen Flüssigkeiten.

**7** Installieren oder lagern Sie das Gerät nicht an Stellen, an denen es der Witterung oder Temperaturen unter dem Gefrierpunkt ausgesetzt ist. Schützen Sie das Gerät vor der direkten Sonneneinstrahlung.

**8** Achten Sie darauf, dass das Gerät auf einer glatten, ebenen Fläche steht. Überprüfen Sie die Einheit regelmäßig. Lassen Sie das Gerät nie über längere Zeit hinweg unbeaufsichtigt. **Die Pumpe darf nicht trocken laufen.** Die Pumpe muss vollständig unter Wasser getaucht werden. Die Pumpe darf niemals außerhalb des Wassers in Betrieb genommen werden.

**9** Wenn ein Verlängerungskabel benötigt wird, müssen Sie darauf achten, dass die Verbindung wasserdicht und staubfrei ist. Es muss ein Kabel geeigneter Leistung benutzt werden. Ein Verlängerungskabel mit einer kleineren Ampere- oder Wattzahl als das Gerät kann sich überhitzen. Achten Sie darauf, das Verlängerungskabel so zu verlegen, dass man nicht darüber stolpert oder es herauszieht.

**10** Benutzen Sie das Gerät nie im Freien. Dieses Gerät ist ausschließlich für den Gebrauch in geschlossenen Räumen geeignet.

#### 11 WARNUNG

Nehmen Sie die UVC-Lampe nicht in Betrieb, wenn sie aus dem Gerätegehäuse entfernt wurde.

- Dieses Gerät enthält eine UVC-Lampe.
- Eine unbeabsichtigte Verwendung des Gerätes oder eine Beschädigung des Gehäuses kann zum Austritt gefährlicher UVC-Strahlung führen. UVC-Strahlung kann schon in geringen Dosen Augen- und Hautschäden verursachen.
- Geräte, die sichtbare Schäden aufweisen, dürfen nicht in Betrieb genommen werden.
- Ein Austausch der UVC-Lampe durch den Verwender ist nicht zulässig. Die UVC-Lampe ist nicht als Ersatzteil erhältlich.

### BEWAHREN SIE DIESE ANLEITUNG AUF

Nur die genaue Beachtung dieser Installations-, Elektro- und Wartungsanleitungen gewährleistet den sicheren und effizienten Gebrauch dieses Trinkbrunnens.



**RECYCLING:** Dieses Produkt trägt die WEEE-Kennzeichnung für die getrennte Entsorgung von Elektro- und Elektronikgeräten und muss daher gemäß der Europäischen Richtlinie 2012/19/EU so entsorgt werden, dass es dem Recycling oder einer anderen umweltschonenden Form der Verwertung zugeführt wird. Wenden Sie sich für weitere Informationen an die zuständigen Behörden. Elektronik-Geräte, die nicht der Abfalltrennung unterzogen werden, stellen eine potenzielle Gefahr für unsere Umwelt und die menschliche Gesundheit dar, da sie gefährliche Stoffe enthalten.

## ES CONSEJOS DE SEGURIDAD

### INSTRUCCIONES ACERCA DEL RIESGO DE INCENDIO, DESCARGA ELÉCTRICA O LESIONES A PERSONAS MEDIDAS DE SEGURIDAD IMPORTANTES

**ADVERTENCIA:** Para evitar lesiones, se deben tomar medidas de seguridad básicas, incluyendo las siguientes:

#### 1 LEA Y CUMPLA TODAS LAS MEDIDAS DE SEGURIDAD

y todos los avisos importantes acerca del aparato antes de usarlo. De lo contrario, podría ocasionar daños al aparato.

#### 2 PELIGRO:

Para evitar una posible descarga eléctrica, se deben tomar medidas de seguridad especiales, dado que se emplea agua en el uso de este producto. En cada una de las siguientes situaciones, no intente realizar reparaciones usted mismo. Devuelva el aparato a un servicio autorizado si todavía está bajo garantía o deseche el producto.

**A** Si la bomba muestra algún signo anormal de fuga de agua, desenchufe el cable del tomacorriente y retire la bomba del agua.

**B** Examine cuidadosamente el aparato después de la instalación. No deberá enchufarlo si hay agua en las piezas que no deben mojarse.

**C** No haga funcionar la bomba si el cable o enchufe están dañados, si no funciona correctamente o si se ha caído o dañado de alguna manera. Si el cable está dañado, debe ser reemplazado por el fabricante, sus agentes de servicio o personas similarmente cualificadas para evitar situaciones peligrosas. Nunca corte el cable.

**D** El tomacorriente o enchufe deberá estar siempre a una altura superior al aparato. Si el enchufe o el tomacorriente se mojan, NO desenchufe el cable. Desconecte el fusible o el interruptor que provee de energía al aparato. Luego, desenchufe y observe si hay agua en el tomacorriente.

**3** Este aparato no está destinado para ser usado por personas (incluyendo niños) con capacidades físicas o mentales significativamente reducidas, a menos que una persona responsable de su seguridad les supervise o instruya sobre el uso del aparato. Los niños siempre deben ser supervisados para asegurarse de que no jueguen con el aparato.

**4** Para evitar lesiones, no toque las piezas móviles o calientes.

#### 5 PRECAUCIÓN

Siempre desenchufe o desconecte el aparato del tomacorriente antes de poner o sacar piezas y mientras realice su instalación y mantenimiento o lo manipule. Cuando coloque la bomba o la retire del agua, desconecte siempre el enchufe principal. Nunca enchufe o desenchufe el conector de la bomba si hay agua en el

depósito. Nunca tire del cable para desconectar el aparato. Tómelo desde el enchufe y desconéctelo. Siempre desconecte el aparato cuando no se use. Nunca levante la bomba por el cable.

## 6 PRECAUCIÓN:

**ESTA PRODUCTO INCLUYE UNA BOMBA PARA FUENTES DE AGUA PARA MASCOTAS.**

Esta bomba ha sido evaluada para uso con agua dulce únicamente. No emplee la bomba para una función para la que no ha sido destinada (por ejemplo, no use en piscinas, bañeras, etc.). El uso de accesorios no recomendados o no vendidos por el fabricante del aparato puede crear situaciones peligrosas.

- No use la bomba en piscinas u otros lugares donde se sumerjan personas.
- Esta bomba es apta para agua con temperaturas hasta de 35°C.
- No use esta bomba con líquidos inflamables.

**7** No instale o guarde el aparato en un lugar donde esté expuesto a temperaturas bajo cero. Protéjalo de la exposición directa al sol.

**8** Asegúrese de que el aparato esté colocado en una superficie plana y uniforme. Contrólole regularmente. No lo deje sin supervisión por largos periodos de tiempo. **No permita que la bomba funcione en seco.** La bomba debe estar sumergida completamente en agua en todo momento. La bomba nunca deberá funcionar fuera del agua.

**9** Si necesitara una extensión, asegúrese de que la conexión sea hermética y a prueba de polvo. Se deberá usar un cable con calibre apropiado. Un cable para un amperaje o voltaje inferior al de la bomba puede sobrecalentarse. Se debe tener cuidado al colocar el cable de tal manera que nadie pueda tropezar con él ni tirar del mismo.

**10** No utilice esta bomba en exteriores. Es para uso en interiores únicamente.

## 11 ADVERTENCIA:

No haga funcionar el emisor de UV-C cuando esté fuera del depósito de agua de la fuente.

- Este aparato contiene un emisor de UV-C.
- El uso no previsto del aparato o daños en la carcasa pueden provocar la fuga de radiación UV-C peligrosa. La radiación UV-C puede, incluso en pequeñas dosis, causar daño a los ojos y la piel.
- No se deben utilizar aparatos que estén claramente dañados.
- No está permitido que el usuario reemplace el emisor de UV-C. El emisor de UV-C no está disponible como repuesto.

## CONSERVE ESTAS INSTRUCCIONES PARA CONSULTAR EN EL FUTURO.

Seguir fielmente las instrucciones referidas a la instalación, la conexión eléctrica y al mantenimiento asegura el uso eficiente y seguro de esta fuente de agua.



**RECICLAJE:** Este producto lleva el símbolo de clasificación selectiva para residuos de aparatos eléctricos y electrónicos (RAEE). Esto significa que este producto debe manipularse según la Directiva Europea 2012/19/EU para ser reciclado o desmantelado para disminuir el impacto medio ambiental.

Para obtener más información sobre cómo desechar este producto, póngase en contacto con las autoridades locales o regionales. Los productos electrónicos que no están incluidos en este proceso de clasificación selectiva son potencialmente peligrosos para el medio ambiente y la salud de los seres humanos debido a la presencia de sustancias peligrosas.

## PT CONSELHO DE SEGURANÇA

## INSTRUÇÕES SOBRE O RISCO DE INCÊNDIO, CHOQUES ELÉTRICA OU FERIMENTOS A PESSOAS

## IMPORTANTES MEDIDAS DE SEGURANÇA

**AVISO:** Para evitar ferimentos, devem ser tomadas medidas de segurança básicas, incluindo as seguintes:

### 1 LEIA E CUMPRE TODAS AS MEDIDAS DE SEGURANÇA

e todas as advertências importantes sobre o aparelho antes de utilizar a bomba. Caso contrário, pode danificar o aparelho.

### 2 PERIGO:

Para evitar possíveis choques elétricos, devem ser tomadas medidas especiais de segurança, uma vez que há água na utilização deste produto. Em cada uma das seguintes situações, não tente efetuar reparações por si mesmo. Volte a colocar a bomba num serviço autorizado se ainda estiver sob garantia ou se eliminar o produto.

**A** Se a bomba mostrar sinais anormais de fugas de água, desligue o cabo da tomada e retire a bomba da água.

**B** Examine cuidadosamente o aparelho após a instalação. Não o ligue se houver água em peças que não se molhem.

**C** Não opere a bomba se o cabo ou a tomada estiverem danificados, se não estiver a funcionar corretamente, ou se tiver caído ou danificado de alguma forma. Se o cabo estiver danificado, este deve ser substituído pelo fabricante, pelos seus agentes de serviço ou por pessoas igualmente qualificadas para evitar situações perigosas. Nunca corte o cabo.

**D** A tomada ou a ficha devem estar sempre a uma altura superior à do aparelho. Se a tomada ou a ficha se molharem, **NÃO** desligue o cabo da

corrente. Desligue o fusível ou quadro que forneça energia ao aparelho. Em seguida, desligue a tomada e veja se há água na tomada.

Depois, desligue e observe se há água na tomada de corrente.

**3** Este aparelho não se destina a ser utilizado por pessoas (incluindo crianças) com capacidades físicas ou mentais significativamente reduzidas, a menos que uma pessoa responsável pela sua segurança supervisione ou as instrua sobre a utilização do aparelho. As crianças devem ser sempre supervisionadas para garantir que não brincom com o aparelho.

**4** Para evitar ferimentos, não toque em peças móveis ou quentes.

## 5 ATENÇÃO:

Desligue sempre o aparelho da tomada antes de colocar ou retirar peças e durante a instalação e manutenção ou manuseamento. Ao colocar a bomba ou removê-la da água, desligue sempre a ficha principal. Nunca ligue nem desligue o conector da bomba se há água no depósito. Nunca puxe o cabo para desligar o aparelho. Pegue na ficha e desligue-a. Desligue sempre o aparelho da tomada quando não estiver a ser utilizado. Nunca levante a bomba pelo cabo.

## 6 CUIDADO:

**ESTE PRODUTO INCLUI UMA BOMBA PARA FONTES DE ÁGUA PARA ANIMAIS DE COMPANHIA.**

Esta bomba foi avaliada apenas para uso de água doce. Não utilize a bomba para uma função para a qual não foi concebida (por exemplo, não utilizar em piscinas, banheiras, etc.). A utilização de acessórios não recomendados ou não vendidos pelo fabricante do aparelho pode criar situações perigosas.

- Não utilize a bomba em piscinas ou noutros locais onde as pessoas estejam imersas.
- Esta bomba é adequada para água com temperaturas até 35°C.
- Não utilize esta bomba com líquidos inflamáveis.

**7** Não instale nem guarde o aparelho num local onde este esteja exposto a temperaturas inferiores a zero. Proteja-o da exposição direta ao sol.

**8** Certifique-se de que o aparelho está colocado sobre uma superfície plana e uniforme. Controle-o regularmente. Não o deixe parado durante longos períodos de tempo. Não deixe a bomba secar. A bomba deve estar sempre completamente submersa em água. A bomba nunca deve funcionar fora da água.

**9** Se necessitar de uma extensão, certifique-se de que a ligação é hermética e à prova de pó. Deve ser utilizado um cabo com um calibre apropriado. Um cabo para uma amperagem ou tensão mais baixa do que a bomba pode sobreaquecer. Deve-se ter cuidado ao colocar o cabo de modo a que ninguém possa tropeçar ou puxar.

**10** Não utilize esta bomba ao ar livre. É apenas para uso interno.

## 11 ADVERTÊNCIA:

Não opere o emissor UV-C quando estiver fora do depósito de água da fonte.

- Este aparelho contém um emissor UV-C.
- A utilização não prevista do aparelho ou danos na carcaça podem resultar na fuga de radiação UV-C perigosa. A radiação UV-C pode, mesmo em pequenas doses, causar danos aos olhos e à pele.
- Os dispositivos claramente danificados não devem ser utilizados.
- O utilizador não pode substituir o emissor UV-C. O emissor UV-C não está disponível para substituição.

## GUARDE ESTAS INSTRUÇÕES PARA REFERÊNCIA FUTURA

Fielmente seguindo as instruções relativas à instalação, ligação elétrica e manutenção garante uma utilização eficiente e segura desta fonte de água.



**RECICLAGEM:** Este produto tem o símbolo de classificação selectiva para resíduos de equipamentos eléctricos e electrónicos (REEE). Isto significa que este produto deve ser manuseado de acordo com a Diretiva Europeia 2012/19/UE, a fim de ser reciclado ou desmontado para reduzir o impacto ambiental.

Para obter mais informações sobre como eliminar este produto, contacte as autoridades locais ou regionais. Os produtos eletrónicos que não estão incluídos neste processo de classificação selectiva são potencialmente perigosos para o ambiente e para a saúde humana devido à presença de substâncias perigosas.

## NL VEILIGHEIDSTIPS

## INSTRUCTIES MET BETREKKING TOT RISICO OP VUUR, ELEKTRISCHE SCHOK OF VERWONDING VAN PERSONEN BELANGRIJKE VEILIGHEIDSinSTRUCTIES

**Waarschuwing:** Hou de algemene veiligheidsmaatregelen, waaronder de volgende, in acht om verwondingen te vermijden:

### 1 LEES EN VOLG ALLE VEILIGHEIDSinSTRUCTIES

en alle belangrijke waarschuwingen op het toestel alvorens de pomp te gebruiken. Indien dit niet wordt gedaan, kan dit leiden tot schade aan het toestel.

### 2 GEVAAR

– Om een mogelijke elektrische schok te voorkomen, moet men extra voorzichtig zijn. Er wordt immers water gebruikt in dit product. Probeer in geen enkel van onderstaande gevallen de pomp zelf te herstellen. Indien de pomp nog onder garantie is, breng deze dan binnen in een erkend servicepunt, of gooi het toestel weg.

**A** Indien de pomp tekenen vertoont van abnormale waterlekage, trek dan de stekker uit het stopcontact en haal de pomp vervolgens uit het water.

**B** Inspecteer het toestel grondig na de montage. Steek de stekker niet in het stopcontact wanneer onderdelen die niet in contact mogen komen met water, nat zijn.

**C** Gebruik dit toestel niet indien het netsnoer of de stekker beschadigd is, indien het toestel niet correct functioneert, of indien het product gevallen is of op eender welke wijze beschadigd is. Indien het netsnoer is beschadigd, moet dit worden vervangen door de fabrikant, een servicepunt van de fabrikant, of een persoon met dezelfde kwalificaties, dit om een veiligheidsrisico te vermijden. Knip het netsnoer nooit door.

**D** Het stopcontact moet zich altijd hoger bevinden dan het toestel. TREK DE STEKKER NIET UIT HET STOPCONTACT indien een van beide onderdelen toch nat is geworden. Schakel de stroomonderbreker of de zekering die het toestel van stroom voorziet uit. Trek vervolgens de stekker van het toestel uit, en kijk of er water in het stopcontact is terechtgekomen.

**3** Dit toestel is niet bedoeld voor gebruik door personen (waaronder kinderen) met beperkte fysieke of mentale capaciteiten, tenzij zij onder toezicht staan of aanwijzingen over het gebruik van het toestel hebben gekregen van een persoon die instaat voor hun veiligheid. Kinderen moeten steeds onder toezicht staan om ervoor te zorgen dat zij niet met het toestel spelen.

**4** Raak om verwondingen te voorkomen geen hete of bewegende onderdelen aan.

## 5 VOORZICHTIG

Verwijder steeds de stekker van het toestel uit het stopcontact alvorens onderdelen toe te voegen of weg te nemen, en alvorens het toestel te monteren, te onderhouden, of te verplaatsen. Trek steeds de stekker uit het stopcontact alvorens de pomp in het water te plaatsen of uit het water te halen. (Ontkoppel de pompstekker nooit terwijl er water in het reservoir staat. Trek nooit aan het netsnoer om de stekker uit het stopcontact te verwijderen. Neem de stekker vast en trek eraan om deze uit het stopcontact te verwijderen. Haal de stekker van een toestel steeds uit het stopcontact wanneer je het toestel niet gebruikt. Hef de pomp nooit op aan het snoer.

## 6 WAARSCHUWING:

### DIT TOESTEL BEVAT EEN POMP GESCHIKT VOOR EEN HUISDIERENDRINKFONTEIN

Deze pomp is enkel getest voor gebruik in zoet water. Gebruik deze pomp niet voor andere doeleinden dan bedoeld (vb. zwembaden, badkuipen, ...). Het gebruik van toevoegingen die niet aanbevolen of verkocht worden door de fabrikant van het toestel, kunnen een onveilige situatie veroorzaken.

- Gebruik de pomp niet in zwembaden of op andere plaatsen waar mensen baden.
- Deze pomp is geschikt voor gebruik in water met een temperatuur tot 35 °C.
- Gebruik deze pomp niet met ontvlambare vloeistoffen.

**7** Plaats of bewaar dit toestel niet in vriestemperaturen. Bescherm de pomp tegen direct zonlicht.

**8** Zorg ervoor dat het toestel op een vlak, effen oppervlak staat. Kijk het toestel geregeld na. Laat het toestel niet onbeheerd achter voor langere periodes. Zorg ervoor dat de pomp niet droogloopt. De pomp moet volledig ondergedompeld zijn. Deze pomp mag nooit zonder water gebruikt worden.

**9** Indien een verlengsnoer nodig is, zorg er dan voor dat dit water- en stofdicht is. Er moet een snoer worden gebuikt dat geschikt is voor het juiste vermogen. Een snoer dat slechts geschikt is voor een lagere spanning of stroomsterkte kan oververhitten. Het verlengsnoer moet op zo'n manier gelegd worden dat er niet aan getrokken of over gestruikeld kan worden.

**10** Gebruik dit toestel niet buitenshuis. Dit toestel mag enkel binnenshuis worden gebruikt.

## 11 WAARSCHUWING

Zet de UVC-straler niet aan wanneer deze zich niet in het fonteinreservoir bevindt.

- Dit apparaat bevat een UVC-straler.
  - Bij oneigenlijk gebruik van de straler of schade aan de behuizing ervan kan er schadelijke UVC-straling vrijkomen. UVC-straling kan, zelfs in lage dosering, schade aan ogen en huid veroorzaken.
  - Toestellen die zichtbare schade vertonen, mogen niet worden gebruikt.
  - De gebruiker mag de UVC-straler niet vervangen.
- De UVC-straler is niet beschikbaar als vervangonderdeel.

## BEWAAR DEZE INSTRUCTIES VOOR LATERE RAADPLEGING.

Enkel het grondig bestuderen van deze montage-richtlijnen, elektrische-richtlijnen en onderhoudsrichtlijnen zal ervoor zorgen dat deze drinkfontein efficiënt en veilig kan worden gebruikt.



**RECYCLAGE:** Dit product draagt het symbool voor gescheiden afvalinzameling van afgedankte elektrische en elektronische apparatuur (WEEE). Dit houdt in dat dit product behandeld dient te worden conform de Europese richtlijn 2012/19/EU om gerecycleerd of ontmanteld te worden om de impact van dit toestel op de natuur zoveel mogelijk te beperken. Raadpleeg het plaatselijke milieubureau voor instructies met betrekking tot afvalverwijdering, of neem je toestel mee naar een officieel recycleagepark. Elektronische toestellen die niet gescheiden worden opgehaald, zijn een mogelijk gevaar voor het milieu en de volksgezondheid wegens de aanwezigheid van gevaarlijke stoffen.

## PL ZASADY BEZPIECZEŃSTWA

### INSTRUKCJE DOTYCZĄCE RYZYKA POŻARU, PORAŻENIA PRĄDEM LUB OBRAŻEŃ U OSÓB

## WAŻNE ZASADY BEZPIECZEŃSTWA

**OSTRZEŻENIE:** aby uchronić się przed obrażeniami, należy przestrzegać podstawowych środków ostrożności, m.in.:

**1 PRZECZYTAJ I ZASTOSUJ SIĘ DO WSZYSTKICH INSTRUKCJI BEZPIECZEŃSTWA** i wszystkich ważnych uwag na urządzeniu przed użyciem urządzenia. Niestosowanie się do nich może skutkować uszkodzeniem urządzenia.

## 2 NIEBEZPIECZEŃSTWO

Aby uniknąć ewentualnego porażenia prądem, należy zachować szczególną ostrożność, ponieważ przy użytkowaniu tego produktu wykorzystywana jest woda. W żadnej z poniższych sytuacji nie należy podejmować samodzielnych prób naprawy, tylko dostarczyć pomoc do autoryzowanego serwisu w celu naprawy, jeśli nadal podlega gwarancji, lub wyrzucić urządzenie.

**A** Jeśli pompa wykazuje nieprawidłowy wyciek wody, odłącz zasilanie i wyjmij pompę z wody.

**B** Dokładnie sprawdź urządzenie po montażu. Nie podłączaj urządzenia do zasilania, jeśli na częściach, które nie powinny być mokre, znajduje się woda.

**C** Nie używaj urządzenia, jeśli ma uszkodzony przewód zasilający lub wtyk bądź jeśli nie działa właściwie, zostało upuszczone albo uszkodzone w jakikolwiek inny sposób. Jeśli przewód zasilający jest uszkodzony, musi zostać wymieniony przez producenta, serwis lub osobę o podobnych kwalifikacjach, gdyż tylko wtedy można uniknąć niebezpieczeństwa. Nigdy nie przecinaj przewodu.

**D** Gniazdo elektryczne zawsze powinno znajdować się powyżej urządzenia. Jeśli wtyk lub gniazdo elektryczne będzie mokre, NIE odłączaj przewodu zasilającego. Rozłącz bezpiecznik lub wyłącznik obwodu elektrycznego, który zasilą urządzenie, następnie wyjmij wtyk z gniazda elektrycznego i sprawdź, czy w gnieździe nie znajduje się woda.

**3** To urządzenie nie jest przeznaczone do użytku przez osoby (w tym dzieci) o znacznym upośledzeniu sprawności fizycznej lub psychicznej, chyba że będą one pod nadzorem lub zostaną poinstruowane w zakresie obsługi urządzenia przez osobę odpowiedzialną za ich bezpieczeństwo. Dzieci zawsze powinny pozostawać pod nadzorem, aby mieć pewność, że nie bawią się urządzeniem.

**4** Aby uniknąć obrażeń, nie dotykaj ruchomych ani gorących części.

## 5 UWAGA

Zawsze przed zamontowaniem lub zdemontowaniem części lub gdy sprzęt jest instalowany, konserwowany lub obsługiwany, najpierw wyjmij wtyk lub odłącz urządzenie od sieci. Podczas wkładania lub wyjmowania pompy z wody odłącz główny przewód zasilający. Nigdy nie podłączaj i nie odłączaj pompy, gdy w zbiorniku znajduje się woda. Nigdy nie szarp za przewód podczas wyciągania wtyku z gniazda. Chwyć za wtyk i pociągnij, by odłączyć. Zawsze odłączaj urządzenie z sieci, gdy nie jest używane. Nigdy nie podnoś pompy za przewód zasilający.

## 6 UWAGA:

### TO URZĄDZENIE ZAWIERA POMPĘ FONTANNOWĄ Z POIDŁEM DLA ZWIERZĄT

Pompa jest przeznaczona do użycia z wodą słodką. Nie używaj pompy do innych celów niż jej przeznaczenie (tj. nie używaj w basenach, wannach itd.). Użycie dodatkowych elementów nie rekomendowanych lub niesprzedawanych przez producenta może skutkować powstaniem sytuacji niebezpiecznej.

- Nie używaj pompy w basenach lub innych okolicznościach, gdy ktoś znajduje się w wodzie.
- Pompa przeznaczona jest do użytku z wodą o temperaturze do 35 °C.
- Nie używaj pompy do płynów łatwopalnych.

**7** Nie instaluj ani nie przechowuj urządzenia w miejscach, gdzie będzie narażone na działanie temperatur poniżej zera. Chroń pompę przed bezpośrednim działaniem promieni słonecznych.

**8** Upewnij się, że urządzenie jest umieszczone na płaskiej, równej powierzchni. Sprawdź urządzenie regularnie. Nie pozostawiaj urządzenia bez nadzoru przez dłuższy czas. **Nie pozwól, aby pompa pracowała na sucho.** Pompa musi być całkowicie zanurzona w wodzie. Pompa nie może nigdy pracować, gdy nie jest zanurzona w wodzie.

**9** Jeśli konieczne jest zastosowanie przedłużacza, upewnij się, że połączenie jest wodo- i pyłoszczelne. Należy używać przewodu o odpowiednich parametrach. Przewód przystosowany do mniejszego natężenia prądu lub mocy niż urządzenie może się przegrzewać. Należy uważać, by przewód był ułożony w taki sposób, aby nikt się o niego nie potknął ani go nie pociągnął.

**10** Nie używaj urządzenia na zewnątrz. Urządzenie przeznaczone jest tylko do użytku wewnątrz pomieszczeń.

## 11 OSTRZEŻENIE

Nie używaj emitera UV-C, gdy jest wyjęty z obudowy urządzenia.

- To urządzenie posiada emiter UV-C.
- Używanie urządzenia niezgodnie z przeznaczeniem lub uszkodzenie obudowy może spowodować wydostanie się niebezpiecznego promieniowania UV-C na zewnątrz. Promieniowanie UV-C, nawet w małych dawkach, może powodować uszkodzenie skóry i oczu.
- Urządzenie uszkodzone w widoczny sposób nie może być używane.
- Wymiana emitera UV-C przez użytkownika jest zabroniona. Emiter UV-C nie jest dostępny jako część zamienna.

# ZACHOWAJ TĘ INSTRUKCJĘ NA PRZYSZŁOŚĆ

Tylko uważne przestrzeżenie wskazówek dotyczących montażu, podłączenia elektrycznego i konserwacji zapewni bezpieczne i efektywne korzystanie z fontanny z poidłem.



**RECYKLING:** Ten produkt ma symbol selektywnego sortowania zużytego sprzętu elektrycznego i elektronicznego (WEEE). Oznacza to, że z produktem należy postępować zgodnie z Europejską Dyrektywą 2012/19/UE, tak aby został poddany recyklingowi lub rozmontowany w celu zmniejszenia jego wpływu na środowisko. Sprawdź w lokalnym urzędzie ochrony środowiska ewentualne wytyczne dotyczące usuwania produktu lub zabierz go do oficjalnie zarejestrowanego punktu zbiórki odpadów. Produkty elektroniczne nieobjęte procesem selektywnej zbiórki odpadów są potencjalnie niebezpieczne dla środowiska i ludzkiego zdrowia ze względu na obecność niebezpiecznych substancji.

## HU BIZTONSÁGI TIPPEK

### TŰZ, ÁRAMÜTÉS, VAGY SZEMÉLYI SÉRÜLÉS KOCKÁZATÁRA VONATKOZÓ UTASÍTÁSOK FONTOS BIZTONSÁGI UTASÍTÁSOK

**FIGYELMEZTETÉS:** Sérülés elleni védelem érdekében be kell tartani az alapvető biztonsági óvintézkedéseket, ideértve az alábbiakat:

### 1. OLVASSA EL ÉS KÖVESSE AZ ÖSSZES BIZTONSÁGI UTASÍTÁST

és a készüléken lévő minden fontos értesítést, mielőtt a szivattyút használja. Ennek elmulasztása a készülék károsodásához vezethet.

### 2. VESZÉLY

– Az esetleges áramütés elkerülése érdekében különös gondossággal kell eljárni. Az alábbi helyzetek esetén ne kísérelje meg maga kijavítani a hibát; küldje vissza a szivattyút egy hivatalos márkaszervizbe javításra, ha még garanciális, vagy dobja ki a készüléket.

**A** Ha a szivattyún rendellenes működés bármely jele mutatkozik, csatlakoztassa le a tápkábelt és vegye ki a szivattyút a vízből.

**B** Alaposan vizsgálja meg a készüléket felszerelés után. Nem szabad becsatlakoztatni, ha víz van az alkatrészekben, amelyek rendeltetés szerint nem lesznek nedvesek.

**C** Ne üzemeltesse a készüléket, ha annak elektromos vezetéke, csatlakozódugója vagy akkumulátora sérült, vagy ha az hibásan működik, vagy ha az leesett, vagy bármilyen módon sérült. Ha a tápkábel vagy az akkumulátor sérült, azt a gyártónak, a szervizügynöknek vagy hasonló képzett személynek kell cserélnie, a veszély elkerülése érdekében. Soha ne vágja el a vezetéket.

**D** A csatlakozóaljzatnak mindig a készülék szintje felett kell lennie. Ha a csatlakozódugó vagy az aljzat mégis nedves lesz, NE csatlakoztassa le az elektromos vezetéket. Csatlakoztassa le a biztosítékot vagy a készülék áramellátását biztosító árammegszakítót, majd csatlakoztassa le és vizsgálja meg, hogy nincs-e víz az aljzatban.

**3** Ezt a készüléket rendeltetése szerint nem használhatják jelentős testi vagy szellemi képességekkel rendelkező személyek (gyermeket is ideértve), kivéve, ha a készülék használatára vonatkozóan a biztonságukért felelős személytől felügyeletet vagy útmutatást kapnak. A gyermekeket mindig felügyelet alatt kell tartani annak biztosítása érdekében, hogy nem játszanak a készülékkel.

**4** Sérülések elkerülése érdekében ne érintse meg a mozgó vagy forró alkatrészeket.

### 5. VIGYÁZAT

Mindig válasszon le minden készüléket az áramhálózatról, mielőtt alkatrészeket helyez fel, távolít el, telepít, karbantart vagy megragad. Ha a szivattyút vízbe helyezi vagy vízből kivieszi, először mindig válassza le a készüléket az elektromos hálózatról. Ne húzza a hálózati kábelnél fogva, ha a csatlakozót ki szeretné húzni a hálózati dugaljából. Mindig a csatlakozónál fogja meg és húzza ki. Mindig válassza le a készüléket a hálózatról, ha nem üzemel. A szivattyút soha ne emelje meg a kábelnél fogva.

### 6. VIGYÁZAT:

**A KÉSZÜLÉK TARTALMA ITATÓKÚT SZIVATTYÚ HÁZI KEDVENCEK SZÁMÁRA.**

A szivattyú bevizsgálása kizárólag friss vízzel való használathoz történik. Ne használja a szivattyút a rendeltetésétől eltérő célra (azaz ne használja úszómedencében, fürdőaknában, stb.). Nem ajánlott, vagy a gyártó által a készülékhez nem mellékelte kiegészítők használata veszélyes körülményt okozhat.

- Ne használja a szivattyút úszómedencében vagy más olyan helyzetekben, ahol emberek vízbe merülnek.
- Ez a szivattyú 35°C maximális vízhőmérsékletig alkalmas használatra.
- Ne használja a szivattyút gyúlékony folyadékokkal.

**7** Ne szerelje fel vagy tárolja a készüléket olyan helyen, ahol fagyponthoz alatti hőmérsékleteknek lesz kitéve. Óvja a szivattyút közvetlen napfénytől.

**8** Győződjön meg róla, hogy a készülék a készüléket sik, egyenletes felületre helyezi. Rendszeres időszakonként ellenőrizze a készüléket. Ne hagyja hosszabb időszakokra felügyelet nélkül a készüléket. Ne hagyja, hogy a szivattyú szárazon üzemeljen. A szivattyúnak teljesen el kell merülnie. A szivattyút kizárólag vízben szabad üzemeltetni.

**9** Ha hosszabbító vezetékre van szükség, győződjön meg róla, hogy a csatlakozás vízzáró és porálló. A helyes minősítésű vezetéket kell használni. A készülék minősítése szerint amper vagy watt alatti vezeték túlhevülhet. Gondosan kell eljárni a vezeték elhelyezésekor, hogy abba ne botoljanak bele és ne húzzák meg.

**10** Ne használja az egységet a szabadban. Ez az egység kizárólag beltéri használatra szolgál.

### 11 FIGYELMEZTETÉS

Ne használja az UV-C sugárzót, ha azt kivette a készülék burkolatából.

- Ez a készülék UV-C sugárzót tartalmaz.
- A készülék nem rendeltetészerű használatra vagy a burkolat sérülése következtében veszélyes UV-C sugárzás léphet fel. UV-C sugárzás még akár kis dózisban is a szem és a bőr károsodását okozhatja.
- A szemmel láthatóan sérült készülékek használata tilos
- UV-C sugárzó cseréje a felhasználó által tilos. UV-C sugárzó nem kapható külön alkatrészként.

## ŐRIZZE MEG EZEKET AZ UTASÍTÁSOKAT KÉSŐBBI HIVATKOZÁS CÉLJÁRA

Az itatókút biztonságos és hatékony használata csak akkor biztosítható, ha pontosan betartják ezeket a felszerelési, elektromos és karbantartási útmutatásokat.



**ÚJRAHASZNOSÍTÁS:** Ez a termék az elektromos és elektronikus berendezések hulladékainak (WEEE) szelektív osztályozásának jelét viseli. Ez azt jelenti, hogy ezt a terméket a 2012/19/EU európai irányelv szerint kell kezelni annak újrahasznosításához vagy szétszereléséhez, hogy a környezetre gyakorolt hatását minimalíssa csökkentésük. Érdeklődjön a helyi környezetvédelmi hatóságánál a lehetséges ártalmatlanítási utasítások tekintetében, vagy vigye egy hivatalos tanács által nyilvántartott hulladékgyűjtő helyszínre. A szelektív osztályozási eljárásban nem szereplő elektronikus termékek veszélyesek lehetnek a környezetre és az emberi egészségre a veszélyes anyagok jelenléte miatt.

## IT CONSIGLI DI SICUREZZA

### ISTRUZIONI RELATIVE AI RISCHI DI INCENDIO, SCARICHE ELETTRICHE O LESIONI ALLE PERSONE

### ISTRUZIONI DI SICUREZZA IMPORTANTI

**AVVERTIMENTO:** per evitare infortuni, adottare precauzioni di sicurezza di base, in particolare quelle riportate di seguito.

### 1. LEGGERE ATTENTAMENTE E OSSERVARE TUTTE LE NORME DI

**SICUREZZA** e tutte le informazioni importanti sul dispositivo prima di utilizzare la pompa. In caso contrario, il dispositivo potrebbe subire danni.

### 2. PERICOLO

per evitare possibili scariche elettriche, agire con particolare prudenza poiché nell'utilizzo di questo prodotto si impiega l'acqua. Nelle situazioni menzionate di seguito, non tentare di riparare il dispositivo; se è ancora in garanzia, restituire la pompa a un centro assistenza autorizzato per la riparazione oppure smaltire il dispositivo.

**A** Se la pompa mostra qualsiasi segno di perdita di acqua anomala, scollegare il cavo di alimentazione elettrica e rimuovere la pompa dall'acqua.

**B** Dopo l'installazione, esaminare attentamente il dispositivo. Non collegarlo alla corrente se si riscontra dell'acqua su componenti che non dovrebbero essere bagnate.

**C** Non azionare il dispositivo se il cavo elettrico o la spina sono danneggiati, in caso di malfunzionamento, caduta o qualsiasi tipo di danno. Se il cavo di alimentazione è danneggiato, deve essere sostituito dal produttore, dal suo servizio di assistenza tecnica o da persone con qualifica simile in modo da evitare ogni possibile rischio. Non tagliare mai il cavo.

**D** La presa elettrica deve trovarsi sempre al di sopra del livello del dispositivo. Se la spina o la presa si bagna, **NON** scollegare il cavo elettrico. Scollegare il fusibile o l'interruttore di circuito che fornisce elettricità al dispositivo, poi staccare la spina e verificare se è presente acqua all'interno della presa..

**3** Questo dispositivo non è destinato all'utilizzo da parte delle persone (bambini inclusi) con capacità fisiche o mentali significativamente ridotte, a meno che non siano sorvegliate o siano state istruite riguardo all'uso del dispositivo da una persona responsabile per la loro sicurezza. I bambini devono sempre essere adeguatamente sorvegliati per assicurarsi che non giochino con il dispositivo.

**4** Per evitare di procurarsi lesioni, non toccare parti in movimento o calde.

### 5. ATTENZIONE

staccare sempre la spina o scollegare il dispositivo dalla presa prima di inserire o rimuovere componenti e mentre si installa, si sottopone a manutenzione o si maneggia il dispositivo. Prima di inserire o di rimuovere la pompa nell'/dall'acqua, scollegare tutte le unità dalla rete elettrica principale. Non connettere mai o non disconnettere mai la spina della pompa quando c'è acqua nel serbatoio. Non strattorare mai il cavo per estrarre la spina dalla presa. Afferrare la spina e tirare per scollegarla. Quando non si utilizza un dispositivo, scollegarlo sempre dalla presa. Non sollevare mai la pompa tirandola per il cavo.

### 6. ATTENZIONE:

**QUESTO DISPOSITIVO COMPRENDE UNA POMPA PER FONTANA ABBEVERATOIO PER ANIMALI DOMESTICI.**

Questa pompa è stata valutata per il solo utilizzo con acqua dolce. Non utilizzare questa pompa per scopi diversi da quello previsto (es. non utilizzare in piscine, bagni, vasche, ecc.). L'utilizzo di accessori non raccomandati o non venduti dal produttore del dispositivo può compromettere la sicurezza.

- Non utilizzare la pompa nelle piscine o in altre situazioni dove sono presenti persone immerse.
- Questa pompa è progettata per l'utilizzo in acqua con temperature fino a 35°C.
- Non utilizzare questa pompa con liquidi infiammabili.

**7** Non installare né immagazzinare il dispositivo in luoghi esposti a temperature inferiori allo zero. Proteggere la pompa dalla

luce diretta del sole.

**8** Collocare il dispositivo su una superficie piana e regolare. Monitorare regolarmente il dispositivo. Non lasciare il dispositivo incustodito per un periodo di tempo prolungato. Non far funzionare a secco la pompa. La pompa deve essere completamente immersa nell'acqua. La pompa non deve mai essere azionata fuori dall'acqua.

**9** Se è necessaria una prolunga, assicurarsi che la connessione sia impermeabile e antipolvere. Utilizzare un cavo con potenza adeguata. Se si utilizza un cavo previsto per un valore di ampere o watt inferiore alla potenza prevista per il dispositivo, questo potrebbe surriscaldarsi. Posizionare il cavo con attenzione per evitare che venga calpestato o tirato.

**10** Non utilizzare l'unità all'esterno. Essa può essere utilizzata solo all'interno.

## 11 ATTENZIONE

Non azionare l'emettitore di raggi UV-C quando è stato tolto dall'involucro del dispositivo.

- Questo dispositivo contiene un emettitore di raggi UV-C.
- Un uso improprio del dispositivo o danni all'alloggiamento possono causare la fuoriuscita di pericolose radiazioni UV-C. Le radiazioni UV-C possono, anche in piccole dosi, causare danni agli occhi e alla pelle.
- I dispositivi evidentemente danneggiati non devono essere messi in funzione.
- Non è consentita la sostituzione dell'emettitore di raggi UV-C da parte dell'utente. L'emettitore di raggi UV-C non è disponibile come parte di ricambio.

## CONSERVARE LE PRESENTI ISTRUZIONI PER POTERLE CONSULTARE IN FUTURO

Solo se si rispettano scrupolosamente le presenti istruzioni relative all'installazione, all'elettricità e alla manutenzione si garantisce l'uso sicuro ed efficiente di questo abbeveratoio.



**RICICLO:** Questo prodotto è contrassegnato dal simbolo per la cernita selettiva per i rifiuti di apparecchiature elettriche ed elettroniche (RAEE). Esso indica che il prodotto deve essere gestito ai sensi della Direttiva Europea 2012/19/UE, affinché sia riciclato o smaltito riducendo al minimo l'impatto ambientale. Consultare l'ufficio ambientale locale per ottenere possibili istruzioni per lo smaltimento o portare il prodotto presso un punto di raccolta dei rifiuti ufficiale e registrato. I prodotti elettronici che non vengono smaltiti differenziando i componenti in maniera selettiva possono essere pericolosi per l'ambiente e per la salute umana, a causa della presenza di sostanze pericolose.

## DK SIKKERHEDSTIPS

### ANVISNINGER ANGÅENDE RISIKO FOR BRAND, ELEKTRISK STØD ELLER PERSONSKADER

### VIGTIGE SIKKERHEDSANVISNINGER

**ADVARSEL:** For at være beskyttet mod tilskadekomst skal nogle grundlæggende sikkerhedsforanstaltninger overholdes, herunder følgende:

#### 1 LÆS OG FØLG ALLE SIKKERHEDSANVISNINGER

og alle de vigtige oplysninger på apparatet, før apparatet tages i brug. Manglende overholdelse af dette kan medføre skader på apparatet.

#### 2 FARE

For at undgå mulige elektriske stød skal man være særligt forsigtig, fordi der bruges vand i forbindelse med dette produkt. Prøv ikke selv at reparere i følgende situationer, indlever i stedet apparatet til reparation på et autoriseret serviceværksted, hvis garantien stadig gælder, eller kasser apparatet.

**A** Hvis pumpen viser nogen som helst tegn på unormal vandlækage, så træk stikket ud af kontakten og fjern pumpen fra vandet.

**B** Undersøg apparatet omhyggeligt efter installationen. Det må ikke sættes til strømforsyningen, hvis der er vand på dele, som ikke er beregnet til blive våde.

**C** Anvend ikke apparatet, hvis ledningen eller stikket er beskadiget, hvis det ikke virker korrekt eller det er blevet tabt eller beskadiget på nogen måde. Hvis ledningen er beskadiget, skal den udskiftes af producenten, dennes servicerepræsentant eller personer med lignende kvalifikationer for at undgå farlige situationer. Skær aldrig ledningen over.

**D** Stikkontakten skal altid befinde sig over apparatets niveau. Hvis stikket eller stikkontakten bliver våde, LAD VÆRE med at trække ledningen ud. Tag sikringen ud eller sluk for strømafbyrderen til den enhed, som forsyner apparatet med strøm, tag det derefter ud af stikket og undersøg, om der er vand i kontakten.

**3** Dette apparat er ikke beregnet til at blive brugt af personer (herunder børn) med betydeligt nedsat fysisk eller mental kapacitet, med mindre de overvåges eller den person, som er ansvarlig for deres sikkerhed, har givet dem anvisninger om brugen af apparatet. Børn bør altid være under opsyn for at sikre, at de ikke leger med apparatet.

**4** For at undgå skader, rør ikke ved bevægelige eller varme dele.

#### 5 PAS PÅ

Tag altid alle apparater ud af stikket eller afbryd apparatets forbindelse med strømforsyningen før anbringelse eller fjernelse af dele og mens udstyret installeres, vedligeholdes eller håndteres. Når pumpen sættes ned i eller fjernes fra vand, skal stikket trækkes ud af kontakten. Pumpestikket må aldrig sættes i eller trækkes ud, når der er vand i reservoiret. Træk aldrig i ledningen for at få stikket ud af kontakten.

Tag fat i stikket og træk for at afbryde forbindelsen. Tag altid stikket ud af kontakten, når apparatet ikke er i brug. Løft aldrig pumpen i ledningen.

#### 6 PAS PÅ:

**DETTE APPARAT INDEHOLDER EN DRILLE-FONTÆNEPUMPE TIL KÆLEDYR.**

Denne pumpe er kun godkendt til brug med ferskvand. Brug ikke denne pumpe til andet end det, den er beregnet til (dvs. må ikke bruges i swimmingpools, badekar mv). Brug af tilbehør, som ikke anbefales eller sælges af producenten af apparatet, kan medføre farlige situationer.

- Brug ikke pumpen i swimmingpools eller andre steder, hvor der er mennesker i vandet.
- Denne pumpe er egnet til brug ved vandtemperaturer på op til 35°C.
- Brug ikke denne pumpe til brændbare væsker.

**7** Installer eller opbevar ikke apparatet på steder, hvor det kan blive udsat for temperaturer under frysepunktet. Skærm pumpen mod direkte sollys.

**8** Sørg for, at apparatet anbringes på en flad, jævn overflade. Se til apparatet jævnlige. Lad ikke apparatet være uden overvågning i længere perioder. Lad ikke pumpen køre tør. Pumpen skal være helt nedsænket i vand. Denne pumpe må aldrig drives uden at være dækket af vand.

**9** Hvis en forlængerledning er nødvendig, sørg for at tilslutningen er vand- og støvtæt. Der skal bruges en ledning med den rigtige mærkning. En ledning, som er mærket med færre ampere eller Watt end apparatet, kan blive overophedet. Man skal sørge for at bringe ledningen sådan, at der ikke faldes over den eller trækkes i den.

**10** Brug ikke denne enhed udendørs. Denne enhed er kun til indendørs brug.

#### 11 ADVARSEL

Brug ikke UV-C kilden, når den er fjernet fra apparatets indkapsling.

- Dette apparat indeholder en UV-C kilde.
- Forkert brug af apparatet eller skader på huset kan medføre udslip af farlig UV-C stråling. UV-C stråling kan, selv i små doser, give øjen- og hudskader.
- Apparater, som tydeligvis er beskadiget, må ikke sættes i drift.
- Brugere må ikke selv udskifte UV-C kilden. UV-C kilden fås ikke som reservedel.

## GEM DISSE ANVISNINGER TIL SENERE BRUG

Kun en nøje overholdelse af disse retningslinjer for installation, elektricitet og vedligeholdelse vil kunne give en sikker og effektiv anvendelse af denne drikkefontæne.



**GENBRUG:** Dette produkt er forsynet med sorteringssymboler for elektronikaffald og elektronisk udstyr (WEEE). Det betyder, at dette produkt skal håndteres i overensstemmelse med EU-direktivet 2012/19/EU, så det kan blive genbrugt eller adskilt for at minimere dets påvirkning af miljøet. Spørg de lokale miljømyndigheder angående evt. anvisninger om bortskaffelse eller aflever det på en kommunal genbrugsplads. Elektroniske produkter, som ikke afleveres til affaldssortering, er potentielt farlige for miljøet og menneskers sundhed pga. tilstedeværelsen af farlige stoffer.

## RU УКАЗАНИЯ ПО ТЕХНИКЕ БЕЗОПАСНОСТИ

### ИНСТРУКЦИИ, ОТНОСЯЩИЕСЯ К РИСКУ ПОЖАРА, ПОРАЖЕНИЯ ЭЛЕКТРИЧЕСКИМ ТОКОМ ИЛИ ТРАВМ

### ВАЖНЫЕ ПРАВИЛА ТЕХНИКИ БЕЗОПАСНОСТИ

**ПРЕДУПРЕЖДЕНИЕ:** Во избежание травм необходимо соблюдать основные меры безопасности, которые включают следующие:

### 1 ПЕРЕД ИСПОЛЬЗОВАНИЕМ НАСОСА ПРОЧИТАТЕ ВСЕ ПРАВИЛА ТЕХНИКИ БЕЗОПАСНОСТИ

и важные примечания, приведенные на устройстве, и следуйте им. Несоблюдение этого требования может привести к повреждению устройства.

### 2 ВНИМАНИЕ!

Соблюдайте особую осторожность во избежание возможного поражения электрическим током, поскольку в данном продукте используется вода. В каждой из приведенных ниже ситуаций не пытайтесь выполнять ремонт самостоятельно; передайте насос в авторизованный сервисный центр для проведения обслуживания (если он находится на гарантии) или прекратите использовать устройство.

**A** Если имеются признаки аномальной утечки воды из насоса, отсоедините шнур питания и извлеките насос из воды.

**B** Внимательно осмотрите устройство после установки. Не следует включать устройство в розетку при попадании воды на те компоненты, которые не должны быть влажными.

**C** Не используйте устройство, если поврежден электрический шнур или вилка, если устройство неисправно, а также после падения или иного повреждения устройства. Во избежание рисков, в случае повреждения шнура питания его должен заменять производитель, сервисный агент или специалисты с аналогичной квалификацией. Никогда не обрезайте шнур.

**D** Электрическая розетка всегда должна быть выше уровня устройства. При попадании влаги на вилку или в розетку НЕ отсоединяйте электрический шнур. Отсоедините плавкий предохранитель или автоматический выключатель, подающий питание на устройство, а затем отключите его от сети и проверьте, нет ли воды в розетке.

**3** Это устройство не предназначено для использования людьми со значительно сниженными физическими или умственными способностями, а также детьми, если лицо, ответственное за их безопасность, не провело соответствующий инструктаж, и они не пользуются устройством под контролем такого лица. Всегда следите, чтобы дети не использовали данное устройство как игрушку.

**4** Во избежание травм не прикасайтесь к движущимся частям или элементам, работающим при высоких температурах.

## 5 ПРЕДОСТЕРЕЖЕНИЕ

Всегда отключайте устройство от розетки перед тем, как устанавливать или снимать детали, а также во время монтажа, техобслуживания или эксплуатации оборудования. Когда вы погружаете насос в воду или извлекаете его из воды, вынимайте вилку сетевого шнура из розетки. Никогда не подсоединяйте и не отсоединяйте вилку насоса при наличии воды в резервуаре. Никогда не дергайте за шнур, чтобы вынуть вилку из розетки. Возьмитесь за вилку и потяните, чтобы отсоединить ее. Всегда отключайте устройство от розетки, когда оно не используется. Никогда не поднимайте насос за шнур.

## 6 ПРЕДОСТЕРЕЖЕНИЕ

**ЭТО УСТРОЙСТВО ВКЛЮЧАЕТ НАСОС ПИТЬЕВОГО ФОНТАНЧИКА ДЛЯ ДОМАШНИХ ЖИВОТНЫХ.**

Этот насос был протестирован для использования только с питьевой водой. Не используйте данный насос не по назначению (т. е. в плавательных бассейнах, ваннах и пр.). Использование насосов, не рекомендованных или не продаваемых производителем устройства, может привести к возникновению опасных ситуаций.

- Не используйте насос в плавательных бассейнах или в других ситуациях, когда люди находятся под водой.
- Этот насос подходит для использования при температурах воды до 35°C.
- Не используйте этот насос с легковоспламеняющимися жидкостями.

**7** Не устанавливайте и не храните устройство в тех местах, где оно будет подвергаться воздействию температур ниже нуля. Защищайте насос от попадания прямых солнечных лучей.

**8** Убедитесь, что устройство устанавливается на ровной плоской поверхности. Обеспечивайте регулярный мониторинг устройства. Не оставляйте устройство без присмотра в течение длительного времени. Не допускайте, чтобы насос работал всухую. Насос необходимо полностью погрузить в воду. Этот насос всегда должен работать в воде.

**9** Если необходим удлинитель, проверьте, чтобы соединение было водо- и пыленепроницаемым. Следует использовать шнур с надлежащими номинальными параметрами. Шнур, рассчитанный на меньшую силу тока в амперах или мощность в ваттах, чем номинальные показатели устройства, может перегреваться. Необходимо обеспечить расположение шнура таким образом, чтобы не растягивать шнур и не спотыкаться о него.

**10** Не используйте это устройство на открытом воздухе. Это устройство предназначено только для использования в помещении.

## 11 ПРЕДУПРЕЖДЕНИЕ

Не включайте излучатель УФ-С, когда он извлечен из корпуса устройства.

- В данном устройстве имеется излучатель УФ-С (коротковолнового УФ-излучения).
  - Использование устройства не по назначению или повреждение корпуса может стать причиной утечки опасного УФ-С-излучения. УФ-С-излучение даже в малых дозах может нанести вред глазам и коже.
  - Не следует эксплуатировать устройства с очевидными повреждениями.
  - Замена излучателя УФ-С пользователем не допускается.
- Излучатель УФ-С не имеется в качестве запасного компонента

## СОХРАНИТЕ ЭТИ ИНСТРУКЦИИ ДЛЯ ИСПОЛЬЗОВАНИЯ В ДАЛЬНЕЙШЕЙ РАБОТЕ

Только строгое соблюдение этих инструкций по установке, использованию электрооборудования и техническому обслуживанию обеспечит безопасное и эффективное использование питьевого фонтанчика



**ВТОРИЧНАЯ ПЕРЕРАБОТКА:** На этом продукте имеется знак выборочной сортировки для утилизации отработанного электрического и электронного оборудования (WEEE). Это означает, что с данным продуктом следует обращаться в соответствии с Европейской директивой 2012/19/EU, чтобы обеспечить возможность его переработки или демонтажа с минимальным воздействием на окружающую среду. Обратитесь в местное управление по охране окружающей среды за инструкциями или же передайте устройство в официально зарегистрированный муниципальный пункт сбора отходов. Электронная продукция, не включенная в процесс выборочной сортировки, потенциально опасна для окружающей среды и здоровья человека из-за наличия опасных веществ.

## SW SÄKERHETSTIPS

## INSTRUKTIONER GÄLLANDE RISK FÖR ELDSVÅDA, ELSTÖT ELLER PERSONSKADA VIKTIG SÄKERHETS- INFORMATION

**WARNING:** För att undvika skador bör grundläggande försiktighetsåtgärder, inklusive följande, vidtas:

### 1 LÄS OCH FÖLJ ALLA SÄKERHETSFORESKRIFTER

och alla viktiga meddelanden på apparaten innan du använder den. Om du inte gör det kan det leda till skada på apparaten.

**2 FARA – IAKTTA** – särskild försiktighet för att undvika elstötar. Försök inte att reparera apparaten själv i någon av följande situationer, utan lämna tillbaka apparaten till en auktoriserad serviceanläggning för underhåll om den fortfarande täcks av garantin eller avyttra den.

**A** Om pumpen visar tecken på onormalt vattenläckage ska du dra ur elkabeln och avlägsna pumpen från vattnet.

**B** Inspektera anordningen noggrant efter installationen. Apparaten ska inte vara inkopplad om det finns vatten på delar som inte får vara blöta.

**C** Använd inte apparaten om den har skadad sladd eller stickkontakt, vid funktionsfel eller om du har tappat den eller den har skadats på något sätt. Om nätsladden är skadad måste den bytas ut av tillverkaren, tillverkarens serviceombud eller liknande kvalificerade personer för att undvika farliga risker. Klipp eller skär aldrig av sladden.

**D** Eluttaget bör alltid vara placerat ovanför apparatens nivå. Dra **INTE** ut sladden om stickkontakten eller eluttaget har kommit i kontakt med vatten. Stäng av strömmen via elcentralen eller proppskåpet och dra sedan ur kontakten för att undersöka om det finns vatten i uttaget.

**3** Den här apparaten är inte avsedd att användas av personer (inklusive barn) med avsevärt försämrad fysisk eller mental förmåga, såvida de inte övervakas eller har fått instruktioner i användningen av apparaten av en person som ansvarar för deras säkerhet. Barn måste alltid hållas under uppsyn för att se till att de inte leker med apparaten.

**4** Undvik skada genom att inte vidröra rörliga eller varma delar.

**5 VAR FÖRSIKTIG** koppla alltid ur enheten från eluttaget innan du lägger till eller tar bort delar och medan enheten installeras, underhålls eller hanteras. Ryck aldrig i sladden för att dra ut stickkontakten från uttaget. Ta tag i stickkontakten och dra för att koppla ur. Koppla alltid ur apparaten från elnätet när den inte används. Lyft aldrig apparaten i sladden.

## 6 VARNING:

**DET HÄR ENHETEN INKLUDERAR EN PUMP TILL EN VATTENFÖNTÄN FÖR HUSDJUR.**

Denna pump har utvärderats för användning med enbart sötvatten. Använd inte den här pumpen för annat ändamål än avsedd användning (dvs. använd den inte i pooler, badkar osv.). Det är inte säkert att använda tillbehör som inte rekommenderas eller säljs av apparatens tillverkare..

- Använd inte pumpen i pooler eller andra situationer där människor är nedsänkta.
- Den här pumpen är lämplig för användning i temperaturer upp till 35 °C.
- Använd inte pumpen med lättantändliga vätskor.

**7** Installera eller förvara inte den här apparaten där den utsätts för temperaturer under fryspunkten. Skydda apparaten från direkt solljus.

**8** Se till att apparaten står på en plan, jämn yta. Övervaka apparaten regelbundet. Lämna inte apparaten obevakad under längre perioder. **Låt inte pumpen torka ut.** Pumpen måste vara helt nedsänkt i vatten. Pumpen får aldrig användas utan vatten..

**9** Om en förlängningssladd behövs ska du kontrollera att anslutningen är vattentät och dammtät. Använd en sladd med rätt klassificering. Det finns risk för överhettning om du använder en sladd som är klassificerad för lägre ampere eller effekt (watt). Placera kabeln så att du inte snubblar över den eller rycker ut den av misstag.

**10** Använd inte enheten utomhus. Enheten är endast avsedd för inomhusbruk.

**11 VARNING** Använd inte UV-C-sändaren när den har tagits bort från apparatens hölje.

- Apparaten innehåller en UV-C-sändare.
- Oavsiktlig användning av apparaten eller skador på höljets kan leda till att farlig UV-C-strålning avges. UV-C-strålning kan, även i små mängder, orsaka skador på ögon och hud.
- Apparater som uppenbarligen är skadade får inte användas.
- Användaren får inte byta ut UV-C-sändaren. UV-C-sändaren är inte tillgänglig som reservdel.

## SPARA DESSA INSTRUKTIONER FÖR FRAMTIDA REFERENS.

Säker och effektiv användning av den här vattenfontänen kan endast garanteras om du följer de här riktlinjerna för installation, elektricitet och underhåll.



**ÅTERVINNING:** Denna produkt har symbolen för selektiv sortering av avfall som utgörs av eller innehåller elektrisk och elektronisk utrustning (WEEE). Det innebär att den här produkten måste hanteras i enlighet med Europadirektivet 2012/19/EU för att kunna återvinnas eller nedmonteras med minskad påverkan på miljön. Kontrollera med din lokala miljömyndighet avseende möjliga avyttringsanvisningar eller vänd dig till en officiellt registrerad återvinningssentral. Elektroniska produkter som inte inkluderas i sorteringsprocessen kan vara farliga för miljön och mänsklig hälsa p.g.a. förekomsten av farliga substanser.



## CZ BEZPEČNOSTNÍ TIPY

### POKYNY TÝKAJÍCÍ SE RIZIKA POŽÁRU, ÚRAZU ELEKTRICKÝM PROUDEM NEBO ZRANĚNÍ OSOB DŮLEŽITÉ BEZPEČNOSTNÍ POKYNY

**VAROVÁNÍ:** Pro ochranu před zraněním je třeba dodržovat základní bezpečnostní opatření, včetně následujících:

### 1 PŘEČTĚTE SI A DODRŽUJTE VŠECHNY BEZPEČNOSTNÍ POKYNY

a všechna důležitá upozornění na spotřebiči před použitím spotřebiče. Jinak hrozí nebezpečí poškození spotřebiče.

**2 NEBEZPEČÍ** – Abyste předešli možnému úrazu elektrickým proudem, je třeba dbát zvláštní opatření. V žádném z následujících případů se nepokoušejte sami o opravu. Pokud je spotřebič ještě v záruce, dopravte ho do autorizovaného servisu, případně spotřebič zlikvidujte.

**A** Pokud čerpadlo vykazuje jakékoli známky abnormálního úniku vody, vypojte napájecí kabel a vyjměte čerpadlo z vody.

**B** Po instalaci spotřebič pečlivě prohlédněte. Pokud je voda na částech, které nejsou určeny k namočení, nesmí být zapojen.

**C** Nepoužívejte spotřebič, pokud má poškozený napájecí kabel nebo zástrčku, pokud nefunguje správně, pokud spadl nebo pokud byl jakkoli poškozen. Pokud je poškozený napájecí kabel, musí ho v zájmu bezpečnosti vyměnit výrobce, jeho servisní pracovník nebo podobně kvalifikovaná osoba. Nikdy kabel nepřestříháváte.

**D** Elektrická zásuvka musí vždy být nad úrovní spotřebiče. Pokud se zástrčka nebo zásuvka namočí, **NEVYPOUJTE** napájecí kabel. Odpojte pojistku nebo jistič, který spotřebič napájí, poté vypojte zástrčku a zkontrolujte, zda se v zásuvce nenachází voda.

**3** Tento spotřebič není určen k používání osobami (včetně dětí) s výrazně omezenými fyzickými nebo duševními schopnostmi, pokud se jim nedostalo dohledu nebo pokynů ohledně používání spotřebiče ze strany osoby zodpovědné za jejich bezpečnost. Je nutné vždy dohlížet na to, aby si děti se spotřebičem nehrály.

**4** Aby nedošlo ke zranění, nedotýkejte se pohyblivých a horkých dílů.

### 5 UPOZORNĚNÍ

Před nasazením nebo sejmutím dílů a při instalaci, údržbě nebo manipulaci se zařízením vždy odpojte zástrčku nebo spotřebič vypojte ze zásuvky. Při vytahování zástrčky ze zásuvky nikdy netahujte za kabel. Uchopte zástrčku a tahem ji vypojte.

Pokud spotřebič nepoužíváte, vždy ho vypojte ze zásuvky. Nikdy spotřebič nezvedejte za kabel.

### 6 UPOZORNĚNÍ:

**TOTO ZAŘÍZENÍ ZAHRAJUJE ČERPADLO FONTÁNKY NA PÍTÍ PRO DOMÁCÍ ZVÍŘATA.**

Toto čerpadlo bylo hodnoceno pouze pro použití se sladkou vodou. Nepoužívejte toto čerpadlo k jinému než určenému účelu (např. ho nepoužívejte v bazénech, vanách apod.). Použití příslušenství, které není doporučováno nebo prodáváno výrobcem spotřebiče, může způsobit nebezpečnou situaci.

- Čerpadlo nepoužívejte v bazénech ani v jiných situacích, kdy se do vody mohou ponořit lidé.
- Toto čerpadlo je vhodné pro použití ve vodě o teplotě do 35 °C.
- Nepoužívejte toto čerpadlo s hořlavými kapalinami.

**7** Spotřebič nainstalujte ani neskładujte na místech, kde by byl vystaven teplotám pod bodem mrazu. Chraňte spotřebič před přímým slunečním světlem.

**8** Dbejte na to, aby byl spotřebič umístěn na ploché, rovném povrchu. Spotřebič pravidelně kontrolujte. Nenechávejte spotřebič delší dobu bez dozoru. **Nedovolte, aby čerpadlo běželo na sucho.** Čerpadlo musí být zcela ponořeno do vody. Toto čerpadlo nesmí nikdy pracovat mimo vodu.

**9** Pokud je nutné použít prodlužovací kabel, zjistěte, aby spojení bylo vodotěsné a prachotěsné. Musí být použit kabel se správnou jmenovitou hodnotou. Kabel dimenzovaný na méně ampérů nebo wattů, než je jmenovitá hodnota spotřebiče, se může přehřívát. Je třeba dbát na to, aby o kabel nikdo nezakopl a aby za něj nikdo netahal.

**10** Nepoužívejte tuto jednotku ve venkovním prostředí. Tato jednotka je určena pouze pro vnitřní použití.

### 11 VAROVÁNÍ

Nepoužívejte zářič UV-C, když je vyjmutý z krytu spotřebiče.

- Tento spotřebič obsahuje zářič UV-C.
- Při neúmyslném použití spotřebiče nebo poškození krytu může dojít k úniku nebezpečného záření UV-C. Záření UV-C může i v malých dávkách poškodit oči a kůži.
- Zjevně poškozené spotřebiče se nesmějí používat.
- Výměna zářiče UV-C uživatelem není povolena. Zářič UV-C není k dispozici jako náhradní díl.

### TYTO POKYNY SI USCHOVEJTE PRO POZDĚJŠÍ POUŽITÍ.

Pouze důsledné dodržování těchto pokynů pro instalaci, elektrické zapojení a údržbu zajistí bezpečné a účinné používání této fontánky na pití.



**RECYKLACE:** Tento výrobek nese symbol selektivního třídění pro odpadní elektrická a elektronická zařízení (OEEZ). To znamená, že s tímto výrobkem musí být nakládáno v souladu s evropskou směrnicí 2012/19/EU tak, aby mohl být recyklován nebo demontován a minimalizoval se tak jeho dopad na životní prostředí. Případné pokyny k likvidaci získáte u místního úřadu pro životní prostředí nebo výrobek odnese na oficiální sběrné místo registrované obecním úřadem. Elektronické výrobky, které nejsou zařazeny do procesu selektivního třídění, jsou potenciálně nebezpečné pro životní prostředí a lidské zdraví z důvodu přítomnosti nebezpečných látek.

## RO SFATURI PRIVIND SIGURANȚA

### INSTRUCȚIUNI PRIVIND RISCUL DE INCENDIU, ELECTROCUTARE SAU VĂTĂMARE A PERSOANELOR INSTRUCȚIUNI IMPORTANTE DE SECURITATE

**AVERTISMENT:** Pentru a vă proteja împotriva vătămării, trebuie să respectați măsurile preventive de securitate, incluzând următoarele:

### 1 CITIȚI ȘI RESPECTAȚI TOATE INSTRUCȚIUNILE DE SECURITATE

și toate avertismentele importante înscrise pe aparat înainte de a utiliza aparatul. Nerespectarea acestei condiții poate duce la deteriorarea aparatului.

### 2 PERICOL

– Este necesară o atenție deosebită pentru a evita o posibilă electrocutare. În fiecare dintre situațiile următoare, nu încercați să reparați singur aparatul, ci trimiteți-l la un service autorizat pentru a i se face o revizie dacă este încă în garanție sau scoateți-l din uz (eliminare).

**A** Dacă pompa prezintă orice semne de scurgeri anormale de apă, deconectați cablul de alimentare electrică și scoateți pompa din apă.

**B** Examinați cu atenție aparatul după instalare. Acesta nu trebuie conectat la priză electrică dacă apa este prezentă pe componente care, în mod normal, trebuie să fie uscate.

**C** Nu utilizați aparatul dacă acesta are ștecherul sau cablul electric defect, dacă funcționează defectuos sau a fost scăpat pe jos ori deteriorat în orice fel. În cazul în care cablul de alimentare este deteriorat, acesta trebuie să fie înlocuit de către producător sau reprezentanța de service a acestuia sau de către persoane cu calificare similară, pentru a evita riscurile. Nu tăiați niciodată cablul de alimentare.

**D** Priza electrică trebuie să fie situată întotdeauna deasupra nivelului aparatului. Dacă ștecherul sau priză devin umezi, **NU** scoateți ștecherul din priză. Deconectați sau scoateți siguranța pentru circuitul care alimentează aparatul, apoi scoateți din priză și verificați dacă a pătruns apă în priză.

**3** Acest aparat nu este destinat utilizării de către persoane (inclusiv copii) cu capacități fizice sau mentale reduse, cu excepția cazului în care sunt supravegheați sau instruiți cu privire la utilizarea aparatului de către o persoană responsabilă de siguranța acestora. Supravegheați întotdeauna copiii pentru a vă asigura că nu se joacă cu aparatul.

**4** Pentru a evita rănirea, nu atingeți componentele în mișcare sau fierbinți ale aparatului.

### 5 ATENȚIE

Deconectați întotdeauna aparatul de la priză electrică înainte de a monta sau demonta componente, precum și la

instalarea, întreținerea sau manipularea echipamentului. Nu trageți niciodată de cablu pentru a scoate ștecherul din priză. Tineți de ștecher și trageți pentru a deconecta. Scoateți întotdeauna aparatul din priză atunci când nu sunt folosite. Nu ridicați niciodată aparatul de cablu.

### 6 ATENȚIE:

**ACEST DISPOZITIV INCLUE O POMPĂ PENTRU FĂNTÂNA DE BĂUT PENTRU ANIMALE DE COMPANIE.**

Această pompă a fost evaluată doar pentru utilizare cu apă dulce. Nu utilizați pompa în alte scopuri decât destinația de utilizare (adică nu o utilizați în piscine, căzi etc.). Utilizarea accesoriilor care nu sunt recomandate sau vândute de producătorul aparatului poate genera o situație de natură să pună în pericol siguranța.

- Nu utilizați pompa în piscine sau în alte situații în care sunt prezente persoane în apă.
- Această pompă este adecvată pentru utilizare în apă cu temperatura de până la 35°C.
- Nu utilizați pompa cu lichide inflamabile

**7** Nu instalați și nu depozitați aparatul în locuri unde va fi expus la temperaturi negative. Protejați aparatul contra luminii solare directe.

**8** Asigurați-vă că aparatul este amplasat pe o suprafață plană și orizontală. Verificați periodic aparatul. Nu lăsați aparatul nesupravegheat perioade îndelungate. **Nu lăsați pompa să funcționeze fără apă.** Pompa trebuie imersată complet în apă. Această pompă nu trebuie să funcționeze niciodată afară din apă.

**9** Dacă este necesar un cablu prelungitor, conexiunea trebuie să fie impermeabilă la apă și la praf. Trebuie utilizat un cablu cu valori nominale adecvate. Un cablu care are caracteristici nominale (amperaj sau putere) inferioare celor ale aparatului, se poate supraîncălzi. Trebuie acordată atenție poziționării cablului de alimentare astfel încât persoanele să nu se împiedice de el și să nu fie scose neintenționat ștecherul din priză.

**10** Nu utilizați acest aparat în exterior. Acest aparat este destinat exclusiv utilizării în interior.

### 11 AVERTISMENT

Nu operați emițătorul UV-C

- Aparatul conține un emițător UV-C.
- Utilizarea aparatului în alte scopuri decât destinația de utilizare sau deteriorarea carcasei pot duce la eliberarea de radiații UV-C periculoase. Radiațiile UV-C, chiar și în doze reduse, pot afecta ochii și pielea.
- Aparatele care prezintă deteriorări vizibile nu trebuie operate.
- Înlocuirea emițătorului UV-C de către utilizator nu este permisă. Emițătorul UV-C nu este disponibil ca piesă de schimb.

### PĂSTRAȚI ACESTE INSTRUCȚIUNI PENTRU A LE PUTEA CONSULTA ULTERIOR.

Doar respectarea strictă a prezentelor instrucțiuni de instalare, alimentare electrică și întreținere va asigura utilizarea sigură și eficientă a acestei cișmele.



**RECICLAREA PRODUSULUI:** Acest produs este marcat cu simbolul de sortare selectivă pentru deșeurile de echipamente electrice și electronice (DEEE). Această însemnă că produsul trebuie să fie manipulat în conformitate cu prevederile Directivei europene 2012/19/EU pentru a fi reciclat sau dezmembrat cu scopul de a minimiza impactul acestuia asupra mediului ambiant. Verificați la Agenția de Mediu locală existența unor posibile instrucțiuni de eliminare a produsului sau predați-l la un punct de colectare a deșeurilor înregistrat la autoritățile locale. Produsele electronice care nu sunt incluse în procesul de sortare selectivă pot constitui un pericol pentru mediul ambiant și pentru sănătatea oamenilor datorită prezentei substanțelor periculoase.

## FI TURVALLISUUSVINKKEJÄ

### OHJEITA TULIPALON, SÄHKÖISKUN JA HENKILÖVAHINKOJEN VAARAAN LIITTYEN

### TÄRKEITÄ TURVALLISUUSOHJEITA

**VAROITUS:** Loukkaantumisen välttämiseksi on noudatettava perusturvaohjeita, seuraava mukaan lukien:

### 1 LUE KAIKKI TURVALLISUUSOHJEET JA NOUDATA NIITÄ

sekä kaikkia laitteessa olevia huomautuksia ennen pumpun käyttöä. Muuten tämä laite voi vahingoittua.

**2 VAARA** – Mahdollisen sähköiskun välttämiseksi on noudatettava erityistä varovaisuutta, koska tätä tuotetta käytettäessä käytetään vettä. Älä yritä tehdä korjaustoimia itse seuraavissa tilanteissa, vaan vie pumpu vältuutettuun huoltoliikkeeseen huoltoon varten, jos takuu on edelleen voimassa tai hävitä laite.

**A** Jos havaitset pumpussa merkkejä epätavallisesta vesivuodosta, irrota virtajohto ja ota pumpu pois vedestä.

**B** Tutki laite huolellisesti asennuksen jälkeen. Sitä ei saa kytkeä verkkovirtaan, jos osilla, joiden ei ole tarkoitus kastua, on vettä.

**C** Älä käytä laitetta, jos sen sähköjohto tai pistoke on vaurioitunut, jos se ei toimi kunnolla tai jos se on pudonnut tai vaurioitunut millään tavoin. Jos virtajohto on vaurioitunut, valmistajan, sen huoltoedustajan tai vastaavan pätevyyden omaavan henkilön on vaihdettava se vaaran välttämiseksi. Älä koskaan leikkaa johtoa.

**D** Pistorasian on aina oltava laitteen tason yläpuolella. Jos pistoke tai pistorasia kastuu, **ÄLÄ** irrota virtajohtoa. Irrota sulake tai virrankatkaisin, joka syöttää virtaa laitteeseen, irrota sitten pistoke pistorasiasta ja tarkista, onko pistorasiassa vettä.

**3** Tätä laitetta ei ole tarkoitettu sellaisten henkilöiden (mukaan lukien lapset) käyttöön, joiden fyysiset tai henkiset kyvyt ovat heikentyneet huomattavasti, paitsi jos heidän turvallisuudestaan vastaava henkilö valvoo heitä tai hän on opastanut heitä laitteen käytössä. Lapsia on valvottava aina, jotta varmistetaan siitä, että he eivät leiki laitteella.

**4** Älä kosketa liikkuvia tai kuumia osia loukkaantumisen välttämiseksi.

**5 VARO** Irrota aina laite pistorasiasta ennen osien asettamista tai irrottamista laitteen asennuksen, huollon tai käsittelyn aikana. Vedä päävirtapistoke irti, kun laitat pumpua veteen tai otat sitä pois vedestä. Älä koskaan liitä tai irrota pumpun pistoketta, kun säiliössä on vettä. Älä koskaan vedä johdosta, kun haluat vetää pistokkeen pistorasiasta. Tartu pistokkeeseen ja irrota se vetämällä. Irrota laite aina pistorasiasta, kun se ei ole käytössä. Älä koskaan nosta pumpun johdosta.

**6 VARO:** **TÄMÄ LAITE SISÄLTÄÄ LEMMIKIN JUOMALÄHTEEN PUMPUN.** Pumpu on suunniteltu käytettäväksi vain puhtaalle juomavedelle. Älä käytä tätä pumpua muuhun kuin tarkoitettuun käyttöön (eli älä käytä sitä uima-altaissa, kylpyhuoneissa jne.). Sellaisten lisälaitteiden käyttö, joita laitteen valmistaja ei suosittele tai myy, voi aiheuttaa vaaraa.

- Älä käytä pumpua uima-altaissa tai muissa tilanteissa, joissa ihmisiä on vedessä.
- Pumpu sopii käytettäväksi vedessä, jonka lämpötila on enintään 35 °C.
- Älä käytä tätä pumpua palavien nesteiden kanssa.

**7** Älä asenna tai säilytä laitetta paikassa, jossa se altistuu pakkaselle. Suojaa pumpua suorilta auringonvaloilta.

**8** Evarmista, että laite asetetaan tasaiselle pinnalle. Seuraa laitetta säännöllisesti. Älä jätä laitetta ilman valvontaa pitkäksi aikaa. **Älä anna pumpun käydä kuivana.** Pumpu on upotettava kokonaan veteen. Pumpua ei saa koskaan käyttää veden ulkopuolella.

**9** Jos jatkojohtoa tarvitaan, varmista, että liitäntä on vesi- ja pölytiivis. Käytä oikean luokituksen johtoa. Johto, joka on luokiteltu pienemmille ampeeri- tai wattiarvoille kuin laitteen luokitus, saattaa ylikuumentua. Johto on asetettava niin, että siihen ei kompastu, eikä siitä vedetä.

**10** Älä käytä tätä yksikköä ulkona. Tämä on tarkoitettu vain sisäkäyttöön.

**11 VAROITUS** Älä käytä UV-C-sterilointilaitetta, kun se on irrotettu laitteen kotelosta.

- Tämä laite sisältää UV-C-sterilointilaitteen.
- Laitteen tahaton käyttö tai kotelon vaurioituminen voi johtaa vaarallisen UV-C-säteilyn vuotamiseen. UV-C-säteily voi myös pieninä annoksina vahingoittaa silmiä ja ihoa.
- Selkeästi vaurioituneita laitteita ei saa käyttää.
- UV-C-sterilointilaitteen vaihtaminen käyttäjän toimesta ei ole sallittua. UV-C-sterilointilaitte ei ole saatavissa varaosana.

## TALLETA NÄMÄ OHJEET TULEVAAN KÄYTTÖÖN VARTEN.

Vain näiden asennus-, sähkö- ja huolto-ohjeiden tarkka noudattaminen varmistaa juomalähteen turvallisen ja tehokkaan käytön.



**KIERRÄTYS:** Tässä tuotteessa on sähkö- ja elektroniikkalaiteromun (WEEE) valkoinen lajittelusymboli. Tämä tarkoittaa, että tuotetta on käsiteltävä eurooppalaisen direktiivin 2012/19/EU mukaisesti, jotta se voidaan kierrättää tai purkaa sen ympäristövaikutusten minimoimiseksi. Tarkista mahdollista hävitysohjeet paikalliselta ympäristökeskukselta tai vie laite viralliseen jätteiden keräyspisteeseen. Elektroniset tuotteet, jotka eivät kuulu valkoihoaan lajitteluun, ovat vaarallisia ympäristölle ja ihmisten terveydelle, koska ne sisältävät vaarallisia aineita.

**CONTENTS / CONTEU / INHALT / CONTENIDO / CONTEÚDO / INHOUD / ZAWARTOŚĆ / TARTALOM / CONTENUTO / INDHOLD / СОСТАВ КОМПЛЕКТА / INNEHÅLL / OBSAH / CUPRINS / SISÄLTÖ**

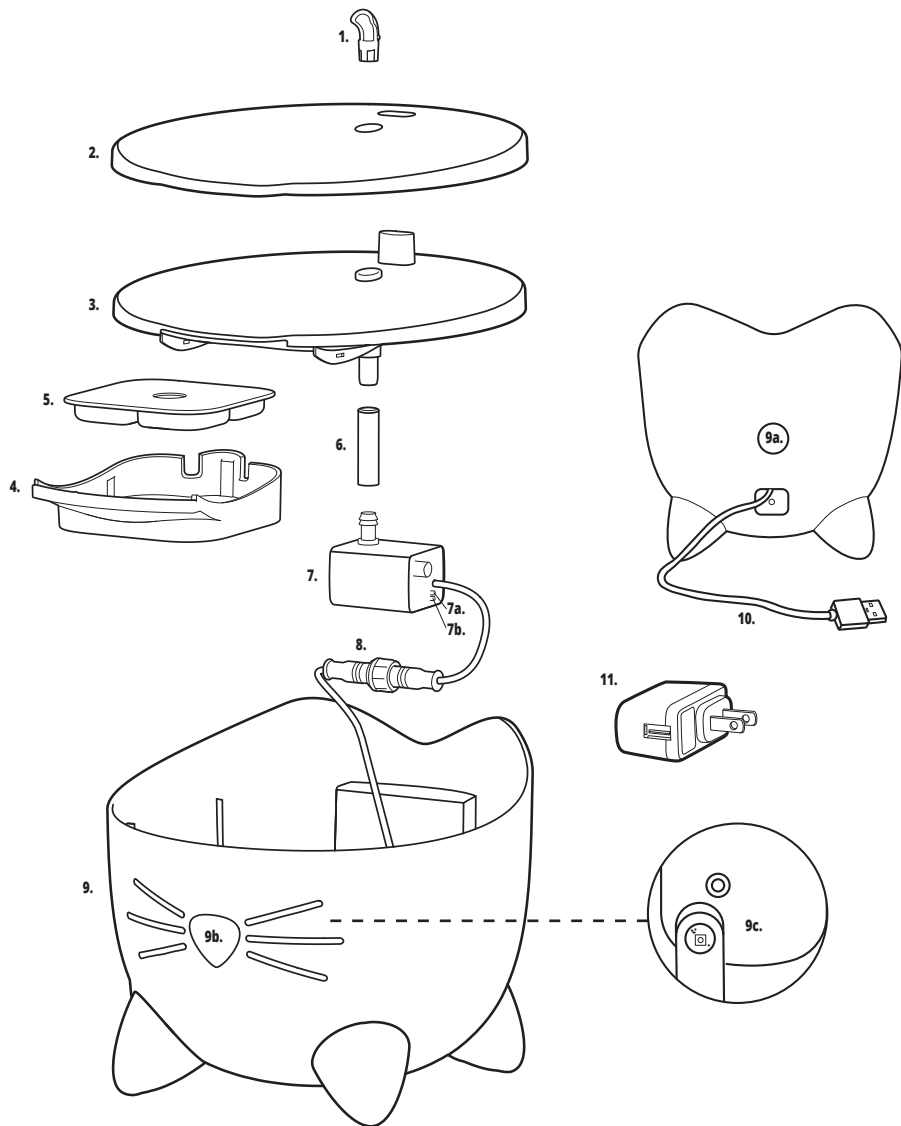

**1.** Spout Accessory / Bec complémentaire / Düsenkopfzubehör / Accesorio de boquilla / Acessório no bocal / Tuitje / Rynienka / Kiöntőcsőr tartozék / Accessorio beccuccio / Stråletilbehør / Приспособление для выпуска струй воды / Tillbehör för pip / příslušenství s hubicí / Accesorio pentru jet arcuit / Suutinosä

**2.** Stainless steel cover / Couvercle en acier inoxydable / Edelstahlensatz / Cubierta de acero inoxidable / Cobertura em aço inoxidável / Afdekplaat uit roestvrij staal / Pokrywa ze stali nierdzewnej / Rozsdamentes acél tető / Copertura in acciaio inossidabile / Låg af rostfritt stål / Крышка из нержавеющей стали / Hölje i rostfritt stål / kryt z nerezové oceli / Capac din oțel inoxidabil / Suojus ruostumattomasta teräksestä

**3.** Fountain top / Dessus de l'abreuvoir / Trinkbrunnenabdeckung / Tapa de la fuente / Tampa da fonte / Filterdeksel / Pokrywka / Itatöküt fedele / Top fontana / Fontänetop / Верхняя часть фонтанчика / Fontänens lock / horní část fontánky / Partea superioară a fântânii / Lähteen yläosa

**4.** Filter tray / Plateau pour filtre / Filterfach / Bandeja para el filtro / Bandeja do filtro / Filterhouder / Zasobník filtra / Szűrőtálcá / Vaschetta filtro / Filterbakke / Поддон фильтра / Filterfach / filtrační miska / Tavá filtru / Suodatinlokero

**5.** Filter cartridge / Filtre / Filtereinsatz / Cartucho filtrante (filtro) / Cartucho do filtro (filtro) / Filter / Wkład filtra / Szűrőbetét / Cartuccia filtro / Filterpatron / Фильтрующий элемент / Filterpatron / filtrační patrona / Cartuș filtru / Suodatinpatruuna

**6.** Silicone tube / Tuyau de silicone / Silikonerschlauch / Tubo de silicona / Tubo de silicone / Siliconen buisje / Rurka silikonowa / Szilikoncső / Tubo in silicone / Silikonørør / Силиконовая трубка / Silikonrör / silikonová trubka / Tub de silicon / Silikoniputki

**7.** Pump / Pompe / Pumpe / Bomba / Pomp / Pompa / Szivattyú / Pompa / Pumpe / Насос / Pump / čerpadlo / Pompä / Pumpy

**7a.** White LED / Voyant à DEL blanche / Weiße LED / LED blanco / LED branco / Witte LED / Biala dioda LED / Fehér LED / LED bianco / Hvít LED / Белый светодиодный индикатор / Vitt lysdiod / blå LED dioda / LED alb / Valkoinen LED

**7b.** Red LED / Voyant à DEL rouge / Rote LED / LED rojo / LED vermelho / Rode LED / Czerwona dioda LED / Piros LED /

LED rosso / Rød LED / Красный светодиодный индикатор / Röd lysdiod / Červená LED dioda / LED roșu / Punainen LED

**8.** Pump plug / Cordon d'alimentation de la pompe / Pumpenstecker / Enchufe de la bomba / Conector da bomba / Pompestekker / Wtyk pompy / Szivattyú csatlakozódugója / Spina pompa / Pumpestik / Вилка насоса / Pumpkontakt / zástrčka čerpadla / Štečar pompä / Pumpyipistoke

**9.** Fountain reservoir / Réservoir de l'abreuvoir / Trinkbrunnenreservoir / Depósito de fuente / Depósito de fonte / Reservoir / Zbiornik fontanny / Itatöküt tározója / Serbatoio fontana / Fontänereservoir / Резервуар фонтанчика / Fontänbehållare / nádrž fontánky / Rezervor fântână / Lähteen säiliö

**9a.** Button - Wifi LED / Bouton à DEL pour Wi-Fi / Knopf - WiFi-LED / Botón - LED Wifi / Botão-LED Wifi / Knopf- WiFi-LED / Przycisk - Dioda LED Wi-Fi / Gomb - WiFi LED / Tasto - LED / Wifi / Knop/Wifi LED / Kнопка / светодиодный индикатор Wifi / Knapp- WiFi-lampa / tlačítko - LED dioda Wi-Fi / Buton - WiFi LED / Painike - WiFi-LED

**9b.** Water level window / Fenêtre de niveau d'eau / Wasserstandsanzeige / Ventana de nivel de agua / Janela do nível da água / Venster voor waterniveau / Okienko poziomowi wody / Vízszintjelző ablak / Finestra livello acqua / Vandniveau-rude / Okno indikacijski urovnya vody / Vattennivåfönster / okienko pro hladinu vody / Fereastră pt. verificarea nivelului apei / Vedentason näyttö

**9c.** UV-C LED / Ampoule à DEL pour émetteur UVC / UVC-LED / LED UV-C / UV-C-LED / Dioda LED UV-C / UV-C LED / LED UV-C / UV-C-LED / Светодиодный индикатор УФ / UV-C-lysdiod / UV-C-LED / LED dioda UV-C / LED UV-C / UV-C-LED

**10.** Fountain plug / Cordon d'alimentation de l'abreuvoir / Trinkbrunnenstecker / Enchufe de la fuente / Tomada da fonte / Fonteinstecker / Wtyk fontanny / Itatöküt csatlakozódugója / Spina fontana / Fontänestekker / Вилка фонтанчика / Fontänkontakt / zástrčka fontánky / Štečar fântână / Lähteen pistoke

**11.** Adapter / Adaptateur / Adapter / Adaptador / Adapter / Zasilacz / Adapter / Adattore / Adapter / Переходник / Adapter / adapter / Adaptor / Sovitin

**EN** All pictures shown in the manual are for illustration purposes only. Actual product may vary due to product enhancement.

**DE** Alle in dieser Gebrauchsanleitung gezeigten Bilder dienen nur zu Illustrationszwecken. Das tatsächliche Produkt kann aufgrund von zwischenzeitlichen Produktverbesserungen von den Abbildungen abweichen.

**FR** Toutes les images présentées dans le guide sont à des fins d'illustration seulement. Le produit réel est susceptible de changer en raison d'amélioration du produit.

**ES** Todas las imágenes que se muestran en el manual son solo para fines ilustrativos. El producto real puede variar debido a mejoras del producto.

**PT** Todas as imagens mostradas no manual são apenas para fins ilustrativos. O produto real pode variar devido a melhorias do produto.

**NL** Alle afbeeldingen in deze handleiding zijn louter illustratief bedoeld. Het eigenlijke product kan licht verschillen door verbeteringen die hieraan werden aangebracht.

**PL** Wszystkie obrazy w instrukcji pokazane są wyłącznie w celach poglądowych. Rzeczywisty produkt może się różnić ze względu na ulepszenia.

**HU** A kézikönyvben szereplő összes kép kizárólag illusztrációs célt szolgál. A tényleges termék ettől eltérhet, a termékfejlesztésből eredően.

**IT** Tutte le immagini inserite in questo manuale sono a scopo puramente illustrativo. I prodotti attuali possono essere soggetti a modifiche.

**DK** Alle billederne i brugsanvisningen tjener kun som illustrationer. Det faktiske produkt kan være anderledes pga. produktudvikling.

**RU** Все изображения, представленные в руководстве, приведены только для примера. Благодаря усовершенствованию продукции, в фактическом продукте могут иметься отличия.

**SW** Alla bilder som visas i handboken är endast avsedda som illustration. Den verkliga produkten kan variera på grund av produktförbättringar.

**CZ** Všechny obrázky v příručce jsou pouze ilustrační. Skutečný výrobek se může lišit v důsledku jeho vylepšení.

**RO** Toate imaginile prezentate în manual au doar scop ilustrativ. Produsul real poate diferi ca urmare a unor îmbunătățiri aduse acestuia.

**FI** Kaikki oppaassa esitetyt kuvat ovat vain havainnollistamista varten. Varsinainen tuote saattaa poiketa kuvatusista tuotekehityksestä johtuen.

## PARTS / PIÈCES / TEILE / PARTES / ONDERDELEN / CZĘŚCI / ALKATRÉSZEK / COMPONENTI / DELE / КОМПОНЕНТЫ / DELAR / DÍLY / PIESE DE SCHIMB / OSAT

- A** Pump cover / Couverture de la pompe / Pumpenabdeckung / Tapa de la bomba / Tampa da bomba / Pompdeksel / Pokrywa pompy / Szivattyú teteje / Copertura pompa / Pumpelåg / Крышка насоса / Pumphölje / kryt čerpadla / Сапак помпá / Pumpun kansi
- B** Impeller Cap / Couverture de l'impulseur / Flügelradabdeckung / Tapa del rotor / Tampa do rotor / Impellerdeksel / Kolpak wirnika / Szűrőfej-sapka / Coprigirante / Rotorhætte / Крышка рабочего колеса / Pumphjulslock / viko rotoru / Сапак rotor / Siipipyörän kansi
- C** Impeller / Impulseur / Flügelrad / Rotor / Impeller / Wirnik / Szűrőfej / Girante / Rotor / Рабочее колесо / Pumphjul / rotor / Siipipyörä
- D** Pump Housing / Boîtier de la pompe / Pumpengehäuse / Cuerpo de la bomba / Corpo da bomba / Pompbehuizing / Obudowa pompy / Szivattyú burkolata / Alloggiamento pompa / Pumpehus / Корпус насоса / Pumphus / pouzdro čerpadla / Carcasá pompá / Pumpun kotelo

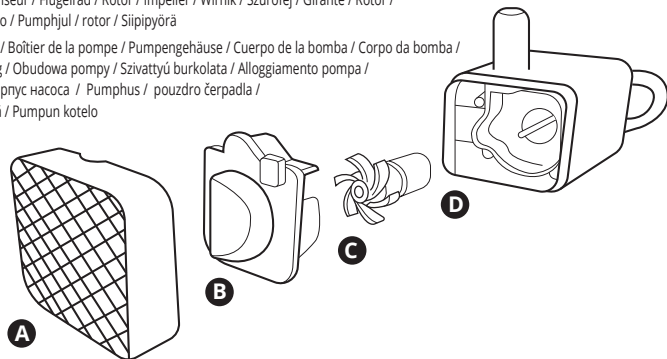

## USAGE / UTILISATION / VERWENDUNG / USO / GEBRUIK / UŻYTKOWANIE / USO / ANVENDELSE / ИСПОЛЬЗОВАНИЕ / ANVÄNDNING / POUŽITÍ / UTILIZARE / KÄYTTÖ

**EN** Cats can be picky drinkers, some prefer large water surfaces over vertical streams and vice-versa. The Catit® PIXI® Smart Fountain provides your cat with a continuous indoor source of fresh, clean water and allows different water flow settings to encourage your pet to drink more. Drinking more water helps ensure proper kidney function, helping to prevent crystal formation that can lead to urinary diseases.

The pump is equipped with a sensor that detects when the water level inside of the reservoir is too low. At that point, the fountain will shut down automatically, to prevent the pump from running dry. Once the water reservoir is refilled, the fountain will start running again.

**FR** Les chats peuvent être difficiles quand il est question de boire. En effet, certains préfèrent de grandes surfaces alors que d'autres aiment les jets d'eau verticaux. L'abreuvoir intelligent Catit® PIXI® offre à votre chat une source intérieure continue d'eau propre et fraîche, en plus de fournir différents réglages de débit d'eau pour inciter votre compagnon à boire davantage. L'hydratation est essentielle au bien-être de votre chat, puisqu'elle contribue au bon fonctionnement des reins et aide à prévenir la formation de cristaux qui pourraient causer des maladies urinaires.

La pompe est munie d'un capteur qui détecte le faible niveau d'eau du réservoir. À ce moment, l'abreuvoir s'éteint automatiquement pour empêcher la pompe de fonctionner à sec. Une fois le réservoir rempli d'eau, l'abreuvoir se remet en marche.

**DE** Das Trinkverhalten von Katzen ist nicht immer gleich. Einige Katzen mögen große Wasserflächen lieber als vertikale Ströme und umgekehrt. Der Catit® PIXI® Smart-Trinkbrunnen bietet Ihrer Katze zu jeder Zeit frisches, sauberes Wasser und ermöglicht verschiedene Wasserflusseinstellungen. Damit ermuntern Sie Ihr Heimtier, mehr zu trinken. Wenn Ihre Katze viel trinkt, trägt dies dazu bei, eine einwandfreie Nierenfunktion zu gewährleisten und das Risiko von Kristallbildungen zu senken, die zu Harnwegserkrankungen führen können.

Die Pumpe ist mit einem Sensor ausgestattet, der erkennt, wenn der Wasserstand im Inneren des Reservoirs zu niedrig ist. In diesem Fall schaltet sich der Trinkbrunnen automatisch aus, um zu verhindern, dass die Pumpe trocken läuft. Sobald das Wasserreservoir wieder aufgefüllt ist, nimmt der Trinkbrunnen den Betrieb wieder auf.

**ES** Los gatos pueden ser bebedores quisquillosos, algunos prefieren grandes superficies de agua, otros prefieren flujos verticales, etc. La Fuente Inteligente Catit® PIXI® le proporciona a su gato una fuente continua de agua fresca y limpia para interiores, y permite configuraciones diferentes del flujo de agua para animar a su mascota a beber más. Beber más agua ayuda a asegurar una función renal adecuada, ayudando a prevenir la formación de cristales que pueden conducir a enfermedades urinarias.

La bomba está equipada con un sensor que detecta cuando el nivel de agua dentro del depósito es demasiado bajo. En ese punto, la fuente se apagará automáticamente para prevenir que la bomba funcione en seco. Una vez se rellena el depósito la fuente volverá a encenderse.

**PT** Os gatos podem ser bebedores exigentes, alguns preferem grandes superfícies de água, outros preferem fluxos verticais, etc. A Catit® Fonte Inteligente PIXI® fornece ao seu gato um fluxo contínuo de água fresca e limpa, e permite diferentes configurações de fluxo de água para incentivar o seu animal de estimação a beber mais. Beber mais água ajuda a garantir uma função renal adequada, ajudando a prevenir a formação de cristais que podem levar a doenças urinárias.

A bomba está equipada com um sensor que deteta quando o nível da água no interior do depósito é demasiado baixo. Nessa altura, a fonte desliga-se automaticamente para evitar que a bomba trabalhe em seco. Uma vez que o tanque esteja cheio, a fonte voltará a ligar-se.

**NL** Katten zijn kieskeurig wat hun drinken betreft. Sommigen verkiezen een groot wateroppervlak om van te drinken boven verticale stroompjes, en omgekeerd. De Catit® PIXI® Smart Fountain geeft jouw kat een constante bron van vers, proper water, en dat binnenshuis. Bovendien stimuleren de verschillende waterstroomtypes je kat om meer te drinken. Voldoende drinken helpt om de nierfunctie van je kat te onderhouden, en bij het voorkomen van kristalvorming die kan leiden tot urinewegproblemen.

De pomp is uitgerust met een sensor die detecteert wanneer het waterpeil in het reservoir te laag is. Wanneer dit het geval is, zal de fontein automatisch uitschakelen om te voorkomen dat de pomp droogloopt. Van zodra het waterreservoir terug gevuld is, zal de fontein terug opstarten.

**PL** Koty mają różną preferencję dotyczącą picia, niektóre wolą większe powierzchnie wody od pionowych strumieni wody i na odwrót. Fontanna z poidłem Catit® PIXI® Smart Fountain zapewnia kotu ciągły dostęp do świeżej, czystej wody w pomieszczeniu i ma różne ustawienia przepływu, aby zachęcić kota do picia większej ilości wody. Picie większej ilości wody pomaga zapewnić właściwe funkcjonowanie nerek, zapobiegając tworzeniu się kamieni nerkowych, które prowadzą do chorób układu moczowego.

Pompa jest wyposażona w czujnik, który wykrywa zbyt niski poziom wody w zbiorniku. Po wykryciu zbyt niskiego poziomu poidło wyłączy się automatycznie, chroniąc pompę przed pracą na sucho. Po ponownym napełnieniu zbiornika poidło uruchomi się i zacznie ponownie działać.

**HU** A macskák finnyásak lehetnek, amikor ivásról van szó, néhányuk inkább kedveli a nagyobb vízfelületet, mint a függőleges vízugarat, mások meg épp ellenkezőleg. A Catit® PIXI® Okos Itatókút folyamatosan biztosítja beltéren a macskájá számára a friss, tiszta vízfórást, és többféle vízfolyási beállítást tesz lehetővé, ami több víz fogyasztására ösztönzi a házi kedvencét. Több víz fogyasztása segít a helyes veseműködés biztosítását, ezzel segítve a kristályosodás megelőzését, ami húgyúti megbetegedésekhez vezetethet.

A szivattyú érzékelővel van ellátva, amely érzékeli, amikor a vízszint túl alacsony a víztározóban. Ilyenkor az itatókút automatikusan kikapcsol, megakadályozva, hogy a szivattyú kiszáradjon. A víztározó feltöltését követően az itatókút ismét működésbe lép.

**IT** I gatti possono rivelarsi molto esigenti al momento di bere, alcuni preferiscono le ampie superfici d'acqua, altri le cascatelle. In casa, la fontana abbeveratoio Catit® PIXI® Smart Fountain fornisce al vostro gatto una fonte continua di acqua potabile pulita, con possibilità di impostare diversi flussi d'acqua per invogliare il gatto a bere di più. Bere più acqua aiuta a garantire il corretto funzionamento dei reni e a prevenire così la formazione di cristalli che possono causare disturbi delle vie urinarie.

La pompa è equipaggiata di un sensore che rileva quando il livello dell'acqua all'interno del serbatoio è troppo basso. In questo caso, la fontana abbeveratoio si spegnerà automaticamente, per evitare che la pompa funzioni a secco. Una volta riempito nuovamente il serbatoio, la fontana abbeveratoio ricomincerà a funzionare.

**DK** Katte kan være kræsne, når de skal drikke, nogle vil heller have store vandoverflader end lodret strømmende vand - eller omvendt. Catit® PIXI® Smart Fountain giver din kat en konstant indendørs kilde til rent ferskvand, og der er mulighed for forskellige indstillinger af vandstrømmen, som opmuntrer dit kæledyr til at drikke mere. At drikke mere vand er medvirkende til, at nyrerne fungerer som de skal, og hjælper med at forebygge krystaldannelse, som kan medføre urinvejssygdomme.

Pumpen er udstyret med en sensor, som måler som reagerer, når vandniveauet inde i reservoiret er for lavt. Hvis det er tilfældet, lukker fontænen automatisk ned for at forebygge, at pumpen kører tør. Så snart vandreservoaret fyldes op, vil fontænen begynde at køre igen.

**RU** Кошки могут быть привередливыми и в отношении питья; некоторые из них предпочитают большие поверхности воды вертикальным потокам, и наоборот. Умный фонтанчик Catit® PIXI® обеспечивает вашей кошке постоянный источник свежей чистой воды в помещении, а также предлагает различные настройки потока воды, побуждая ваших питомцев пить больше. Потребление большего количества воды помогает почкам функционировать правильно, предотвращая образование кристаллов, которое может привести к заболеваниям мочеполовой системы.

Насос оснащен датчиком, который определяет, когда в резервуаре слишком низкий уровень воды. В этот момент фонтанчик автоматически отключится, чтобы насос не работал всухую. Как только резервуар наполнится водой, фонтанчик заработает вновь.

**SW** Katter kan vara kräsna när det gäller att dricka. Några föredrar stora vattenytor över vertikala strömmar och vice versa. Den smarta vattenfontänen Catit® PIXI® ger din katt en oavbruten källa till rent dricksvatten inomhus och du kan ställa in olika typer av vattenflöden för att uppmuntra ditt husdjur att dricka mer. Att dricka mer vatten säkerställer att njurarna fungerar som de ska och förhindrar bildandet av kristaller som kan leda till urinvägssjukdomar.

Pumpen är utrustad med en sensor som känner av när vattennivån i behållaren är för låg. Då stängs fontänen automatisk av för att förhindra att pumpen körs torr. När vattenbehållaren har fyllts på börjar fontänen att gå igen.

**CZ** Kočky mohou být v pití vybíravé. Některé dávají přednost velkým vodním plochám před svislými proudy a naopak. Fontánka Catit® PIXI® Smart Fountain vaší kočce poskytne nepřetržitý zdroj čerstvé a čisté vody v interiéru a umožňuje různá nastavení průtoku vody, aby vás mazlíček více pil. Pítí většího množství vody přispívá ke správné funkci ledvin a předcházení tvorbě krystalů, které mohou vést k onemocněním močových cest.

Čerpadlo je vybaveno senzorem, který detekuje příliš nízkou hladinu vody v nádrži. V takovém okamžiku se fontánka automaticky vypne, aby se zabránilo chodu čerpadla na sucho. Po doplnění nádrže na vodu se fontánka opět spustí.

**RO** Pisicile pot fi multoaurse atunci când beau, unele preferă suprafețe largi de apă, altele un jet vertical. Fântâna inteligentă de uz interior Catit® PIXI® Smart Fountain îi asigură pisicii dvs. o sursă permanentă de apă proaspătă și curată și permite diferite setări ale fluxului de apă pentru a o încuraja să bea mai mult. O cantitate mai mare de apă băută asigură funcționarea corectă a rinichilor, ajutând la prevenirea formării cristalelor care duc la boli ale tractului urinar.

Pompa este dotată cu un senzor care detectează când nivelul apei din rezervor este prea scăzut. În acel moment fântâna se va opri automat pentru a evita funcționarea pompei fără apă. Odată ce reumplerea rezervorului de apă, fântâna își va relua funcționarea

**FI** Kissat voivat olla nirsoja juojia, jotka juovat mieluummin isoilta vesipinnoilta kuin pystysuoraan valuvasta vedestä ja päinvastoin. Catit® PIXI® Smart Fountain -juomalähde tarjoaa kissalle siistiloissa jatkuvasti raikasta, puhdasta vettä ja mahdollistaa erilaisia veden virtausasetuksia kannustamaan lemmitäsi juomaan enemmän. Runsas veden juominen tukee munuaisten toimintaa

ja auttaa estämään kiteiden muodostumista, jotka voivat johtaa virtsateiden sairauksiin.

Pumpussa on anturi, joka havaitsee, kun veden taso säiliön sisällä on liian matala. Silloin juomalähde sammuu automaattisesti välttääksien pumpun käymisen kuivana. Kun vesisäiliö on täytetty, juomalähde alkaa toimia uudelleen.

## INSTALLATION / INSTALACIÓN / INSTALAÇÃO / MONTAGE / MONTAŽ / FELSZERELÉS / INSTALLAZIONE / INSTALLATION / УСТАНОВКА / INSTALACE / INSTALARE / ASENNU

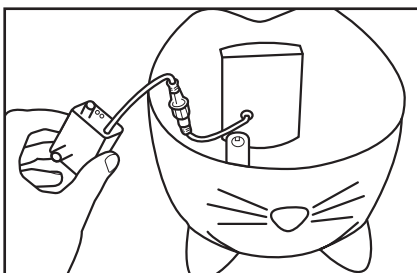
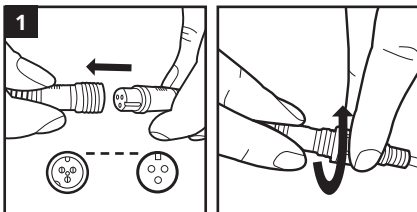

**EN** Take the unit out of the packaging. Remove the fountain top. Connect the pump to the pump plug, aligning the prongs and ridge to the openings, and screw the safety cap on firmly. Position the pump to the side. **DO NOT disconnect the pump plug once assembled.** **FR** Retirer l'appareil de l'emballage. Retirer le dessus de l'abreuvoir. Brancher la pompe au cordon d'alimentation de la pompe en prenant soin d'aligner les tiges et l'encoche aux ouvertures appropriées. Visser ensuite le bouchon de sécurité. Placer la pompe sur le côté. **Ne PAS débrancher le cordon d'alimentation de la pompe une fois assemblé.** **DE** Nehmen Sie das Gerät aus der Verpackung. Nehmen Sie die Trinkbrunnenabdeckung ab. Schließen Sie die Pumpe an den Pumpenstecker an, indem Sie die Stifte und den Steg auf die Öffnungen ausrichten, und schrauben Sie die Sicherheitskappe fest. Stellen Sie die Pumpe an die Seite. **Ziehen Sie den Pumpenstecker nach dem Zusammenbau NICHT ab.** **ES** Saque la unidad de la caja. Retire la tapa de la fuente. Enchufe la bomba al conector de la bomba, alineando las clavijas y el reborde con las aberturas, y enrosque la tapa de seguridad. Coloque la bomba a un lado. **Una vez enchufado el conector de la bomba NO lo vuelva a desconectar.** **PT** Retire a unidade da caixa. Retire a tampa da fonte. Ligue a bomba ao conector da bomba, alinhando os pinos e a flange com as aberturas e aparafuse a tampa de segurança. Coloque a bomba de lado. **Uma vez ligado o conector da bomba NÃO o volte a desligar.** **NL** Neem het toestel uit de verpakking en verwijder het fonteindeksel. Verbind de stekker van de pomp

met de stekker in het reservoir door de metalen pinnetjes en het plasticen richeltje van het ene deel uit te lijnen met de openingen in het andere deel en stevig aan te drukken. Schroef vervolgens de veiligheidsafdekking stevig vast. Leg de pomp naar naast het reservoir. **Maak de pompstekker NIET los eens deze is vastgeschroefd.** **PL** Wyciągnij urządzenie z opakowania. Zdejmij pokrywkę z poidła. Podłącz pompę do wtyku, ustawiając w jednej linii ząbki i rowki przy otworach i mocno przykręć nakrętkę zabezpieczającą. Ustaw pompę z boku. **NIE odłączaj wtyku pompy po zmontowaniu.** **HU** Vegye ki az egységét a csomagolásból. Vegye le az itatókút fedelét. Csatlakoztassa a szivattyút a szivattyú csatlakozódugóhoz, vonalba hozva a villás szárakat és a gerincet a nyílásokkal, majd csavarozza fel erősen a biztonsági sapkát. Helyezze el mellette a szivattyút.

**NE csatlakoztassa le a szivattyú csatlakozódugóját az összereléssel után.** **IT** Estrarre l'unità dalla confezione. Rimuovere il top della fontana. Collegare la pompa alla relativa spina, allineando i dentini e la sporgenza alle aperture, e avvitare saldamente il tappo di sicurezza. Posizionare la pompa di lato. **NON scollegare la pompa dopo averla assemblata.** **DK** Tag enheden ud af emballagen. Fjern fontænetoppen. Tilslut pumpen til pumpestikket, juster takkerne og rillen efter åbningerne, og skru sikkerheds hæften stramt på. Anbring pumpen på siden. **TR/EK IKKE pumpestikket ud efter samlingen.** **RU** Извлеките устройство из упаковки. Снимите крышку фонтанчика. Подсоедините насос к вилке, совместив зубцы и верхний выступ с отверстиями, и плотно закрутите защитный колпачок. Расположите насос сбоку. **НЕ отсоединяйте вилку насоса после сборки.** **SW** Ta ut enheten ur förpackningen. Ta bort fontänens överdel. Anslut pumpen till pumpkontakten, riktta i stiften och kammen mot öppningarna och skruva på säkerhetslocket ordentligt. Placera pumpen åt sidan. **KOPPLA INTE UR pumpkontakten när den väl har monterats.** **CZ** Vyměte jednotku z obalu. Sejměte horní část fontánky. Připojte čerpadlo k zástrčce čerpadla tak, že zároveň kolíky a hříběn s otvory, a pevně našroubujte bezpečnostní uzávěr. Umístěte čerpadlo na stranu. **Po sestavení zástrčku čerpadla NEDOPŮJÍTE.** **RO** Scoateți unitatea din ambalaj. Îndepărtați partea superioară a fântânii. Conectați pompa la ștețul pompei, aliniind proeminențele și finții cu deschiderile și înșurubați ferm capacul de protecție. Poziționați pompa pe lateral. **NU deconectați ștețul pompei odată asamblată.** **FI** Ota yksikkö pois pakkauksesta. Irrota juomalähteen yläosa. Liitä pumppu pumpun pistokkeeseen kohdistaan kärjiet aukkoihin ja ruuvaa suojus päälle tiukasti. Aseta pumppu sivulle. **ÄLÄ irrota pumppupistoketta kokoamisen jälkeen.**

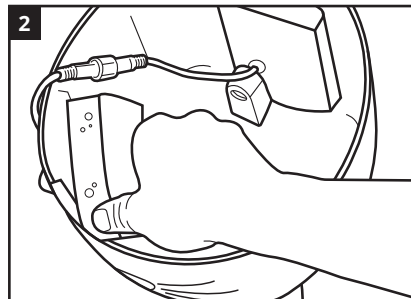

**EN** Clean the fountain before use to remove any dirt or debris. Wash the complete unit (excluding the filter) with a sponge. Do not use abrasive cleansers or materials on any part of the unit. Rinse thoroughly. **FR** Avant l'utilisation, nettoyer l'abreuvoir pour retirer toute saleté ou tout débris. Nettoyer complètement l'appareil (excepté le filtre) avec une éponge. Ne pas utiliser de détergents ni de matériaux abrasifs sur les pièces de l'appareil. Rincer à fond. **DE** Reinigen Sie den Trinkbrunnen vor dem Gebrauch, um ihn von Staub und Schmutz zu befreien. Waschen Sie die gesamte Einheit (außer den Filter) mit einem Schwamm. Benutzen Sie keine Scheuermittel für die Reinigung der Einheit. Gründlich abspülen. **ES** Limpie la fuente antes de usarla para eliminar la suciedad o los residuos. Lave la fuente completa (excepto el filtro) con una esponja. No use limpiadores o materiales abrasivos en ninguna parte de la fuente. Enjuague bien. **PT** Limpe a fonte antes de utilizar para remover sujidade ou detritos. Lave toda a fonte (excluindo o filtro) com uma esponja. Não utilize produtos de limpeza ou materiais abrasivos em qualquer lugar da fonte. Enxaguar bem. **NL** Maak de fontein voor gebruik schoon om vuil of restjes te verwijderen. Was het apparaat (behalve de filter) met een spons. Gebruik geen schuurmiddelen of schurende materialen op eerder welk onderdeel van de fontein. Grondig spoelen. **PL** Przed użyciem oczyść fontannę z kurzu i innych pozostałości. Przemyj gąbką całe urządzenie (z wyjątkiem filtra). Nie używaj materiałów ściernych ani środków czyszczących na żadnej części urządzenia. Dokładnie spłucz. **HU** Használat előtt tisztítsa meg az itatókutat, hogy eltávolítson bármely szennyeződést vagy törmelékét. Mossa meg a teljes egységet (a filtert kivéve) szivaccsal. Ne használjon dörzsölő tisztítószereket vagy anyagokat ez egység egyetlen részén sem. Alaposan öblítse ki. **IT** Prima di usarla, pulire la fontana abbeveratoio per rimuovere tracce di sporco o impurità. Lavare tutta l'unità (escluso il filtro) con una spugna. Non utilizzare materiali o detersivi abrasivi su qualsiasi parte dell'unità. Risciacquare a fondo. **DK** Gør fontænen ren før brug og fjern evt. pletter eller snavs. Vask hele enheden (undtagen filteret) med en svamp. Overfjrd slibende rengøringsmidler eller materialer på nogen dele af enheden. Skyl grundigt. **RU** Перед использованием очистите фонтанчик от грязи и мусора. Протрите всю поверхность (кроме фильтра). Не используйте абразивные чистящие средства или материалы для очистки любой части устройства. Тщательно промойте устройство. **SW** Rengör fontänen innan användning för att ta bort smuts och skräp. Tvätta hela enheten (utom filteret) med en svamp. Använd inte slibande rengöringsmedel eller material på någon del av enheten. Skölj noga. **CZ** Před použitím fontánku vyčistíte, aby ste odstranili prípadné nečistoty a častčky. Použijte jednotku (kromě filtru) umývací houbovkou. Na žádnou část jednotky nepoužívejte abrazivní čističí prostředky a materiály. Důkladně opláchněte. **RO** Curățați fântâna înainte de utilizare pentru a îndepărta orice murdărie sau reziduu. Spălați întregul aparat (cu excepția filtrului) cu un burete. Nu utilizați agenți de curățare sau materiale abrazive pentru nicio parte a aparatului. Clătiți temeinic.

**FI** Puhdista juomalähde ennen käyttöä kaikesta liasta ja roskasta. Pese koko yksikkö (suodatinta lukuun ottamatta) sienellä. Älä käytä hankkaavia puhdistusaineita tai materiaaleja missään yksikön osassa. Huuhtele huolellisesti.

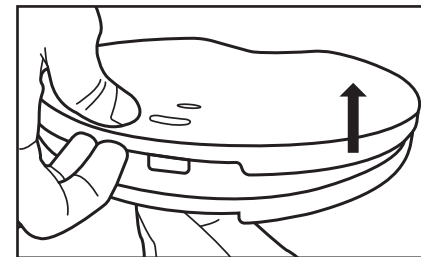

**EN** The fountain top and stainless steel cover can be separated for cleaning (caution: steel edges may be sharp). These two parts are dishwasher-safe, whereas the fountain body is not. **FR** Le dessus de l'abreuvoir et le couvercle en acier inoxydable peuvent être séparés pour le nettoyage (attention : les rebords en acier inoxydable peuvent être coupants). Ces deux pièces vont au lave-vaisselle, mais pas le reste de l'abreuvoir. **DE** Die Trinkbrunnenabdeckung und der Edelstahlinsatz können für die Reinigung von einander getrennt werden (Vorsicht: die Edelstahlkanten können scharf sein). Diese beiden Teile sind spülmaschinengeeignet; der Trinkbrunnenbehälter ist jedoch nicht spülmaschineneignet. **ES** La cubierta de acero inoxidable y la tapa de la fuente se pueden separar para limpiar (precaución: los bordes de acero pueden estar afilados). Estas dos partes son aptas para lavavajillas, mientras que el cuerpo de la fuente no lo es. **PT** A tampa de aço inoxidável e a tampa de fonte podem ser separadas para limpeza (cuidado: os bordos de aço podem ser afiados). Estas duas partes ser lavadas na máquina de lavar louça. O corpo de fonte não pode ser lavado na máquina de lavar louça. **NL** Het fonteindeksel en de afdekplaat uit roestvrij staal kunnen van elkaar worden gescheiden om deze schoon te maken. (Let op: de stalen randjes kunnen scherp zijn). Deze twee onderdelen zijn vaatwasmachinebestendig, alle andere onderdelen zijn dit niet. **PL** Pokrywka fontanny i pokrywa ze stali nierdzewnej mogą być zdemontowane do mycia (ostrzeżenia: stalowe krawędzie mogą być ostre). Te dwie części nadają się do mycia w zmywarce, obudowa poidła nie nadaje się do mycia w zmywarce. **HU** Az itatókút fedele és a rozsdamentes acél tető a tisztításhoz különválasztható (vigyázat: az acél peremek élesek lehetnek). Ez a két alkatrész mosogatógéppel mosható, az itatókút teste azonban nem. **IT** Per pulirli, il top della fontana e la copertura in acciaio inossidabile possono essere separati (attenzione: i bordi in acciaio possono essere taglienti). Queste due parti sono lavabili in lavastoviglie, invece il corpo della fontana no. **DK** Fontænetoppen og låget af rustfrit stål kan tages af og rengøres (pas på: stålkanterne kan være skarpe). Disse to dele kan vaskes i opvaskemaskine, men det kan fontænens krop ikke. **RU** Верхнюю часть фонтанчика и крышку из нержавеющей стали можно разделить для очистки (будьте осторожны: стальные кромок могут быть острыми). Эти два компонента пригодны для мытья в посудомоечной машине, в отличие от корпуса фонтанчика. **SW** Fontänens lock och det rostfria stålhöjlet kan tas isär för rengöring (för försiktigt: stålkanterna kan vara vassa). Dessa två delar kan tvättas i diskmaskin, men inte fontänens kropp. **CZ** Horní část fontánky a kryt z nerezové oceli lze pro čištění oddělit (pozor: ocelové hrany mohou být ostré). Tyto dva díly lze mýt v myčce na nádobí, zatímco tělo fontánky nikoli.

**RO** Partea superioară a fântânii și capacul din oțel inoxidabil pot fi separate pentru curățare (atenție: marginile din oțel pot fi ascuțite). Aceste două părți se pot spăla în mașina de spălat vase, în timp ce corpul fântânii nu. **FI** Juomalähteen yläosa ja ruostumattomasta teräksestä valmistettu suojus voidaan erottaa puhdistusta varten (varoitus: teräksiset reunat voivat olla teräviä). Nämä kaksi osaa voidaan pestä astianpesukoneessa, kun taas juomalähteen runkoa ei voi pestä koneessa.

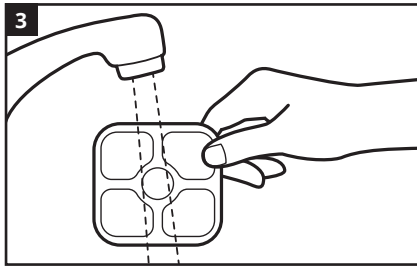

**EN** Take the filter cartridge out of the polybag. Rinse the filter to remove excess dust and soak it completely. **FR** Retirer le filtre du sac en plastique. Rincer le filtre pour éliminer l'excès de poussière, puis le faire entièrement tremper. **DE** Nehmen Sie den Filter aus dem Plastikbeutel. Spülen Sie den Filter, um überschüssigen Staub zu entfernen und durchtränken Sie ihn vollständig mit Wasser. **ES** Saque el filtro de la bolsa de plástico. Enjuague el filtro para quitar el exceso de polvo y sumérgalo completamente. **PT** Retire o filtro do saco plástico. Enxague o filtro para remover o excesso de pó e mergulhe-o completamente. **NL** Neem de filter uit het zakje. Spoel de filter onder de kraan om stofdeeltjes te verwijderen, en dompel de filter vervolgens volledig onder in water. **PL** Wyciągnij wkład filtra z worka foliowego. Przepłucz filtr, aby usunąć kurz, i namocz go całkowicie. **HU** Vegye ki a szűrőbetétet a műanyagtasakból. Öblítse ki a filtert, hogy eltávolítsa a felesleges port, majd teljesen áztassa át vízzel. **IT** Togliere la cartuccia del filtro dal sacchetto di plastica. Sciacquare il filtro per rimuovere la polvere in eccesso e bagnarlo completamente. **DK** Tag filterkassetten ud af plastikposen. Skyl filteret for at fjerne tilbehøveværende støv og gennemvæd det helt. **RU** Извлеките фильтрующий элемент из полиэтиленового пакета. Промойте фильтр, чтобы удалить излишки пыли и полностью пропитать фильтр водой. **SW** Ta ut filterpatronen ur påsen. Skölj filtret för att ta bort överflödigt damm och blötägga det helt. **CZ** Vymějte filtrační patronu z polyetylenového sáčku. Filtr opláchněte, abyste odstranili přebytečný prach, a úplně ho namočte. **RO** Scoateți cartușul de filtra-re din pungă de polietilenă. Clătiți filtrul pentru a îndepărta praful și înmuiați-l complet. **FI** Ota suodatinpatruuna pois muovipussista. Huuhtelet suodatin ylimääräisen pölyn poistamiseksi ja kastele se kokonaan.

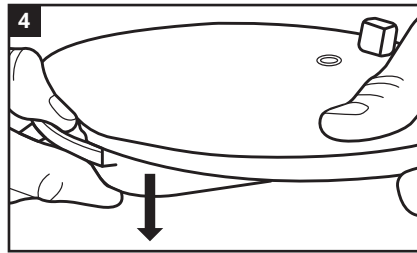

**EN** Disconnect the filter tray from the fountain top. **FR** Détacher le plateau pour filtre du dessus de l'abreuvoir. **DE** Lösen Sie das Filterfach aus der Trinkbrunnenabdeckung. **ES** Desconecte la bandeja del filtro de la tapa de la fuente. **ES** Desconecte la bandeja del filtro de la tapa de la fuente. **PT** Desligue a bandeja do filtro da tampa da fonte. **NL** Maak de filterhouder los van het fonteindeksel. **PL** Odiłącz zasobnik filtra od pokrywy fontanny. **HU** Csatlakoztassa le a szűrőtálcát az itatókút fedeléről. **IT** Staccare la vaschetta del filtro dal top della fontana. **DK** Adskil filterbakken fra fontænetoppen. **RU** Отсоедините поддон фильтра от верхней части фонтанчика. **SW** Ta bort filterfacket från fontänens överdel. **CZ** Odpojte filtrační misku od horní části fontánky. **RO** Deconectați tava filtrului de la partea superioară a fântânii. **FI** Irrota suodatinlokero lähteen yläosasta.

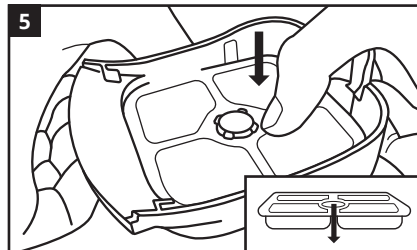

**EN** Insert the filter cartridge into the filter tray with packets facing down. Press down on the cotton of the filter so it is tucked underneath the plastic in center. **FR** Insérer le filtre dans le plateau en s'assurant que les sachets font face vers le bas. Presser sur le coton du filtre pour qu'il s'insère sous le plastique au centre du plateau. **DE** Setzen Sie den Filter mit den Paketen nach unten in das Filterfach ein. Drücken Sie die Filterwatte nach unten, so dass sie sich unter dem mittleren Kunststoff befindet. **ES** Inserte el filtro en la bandeja para el filtro con los paquetes hacia abajo. Presione hacia abajo el algodón del filtro para que quede debajo del plástico en el centro. **PT** Insira o filtro na bandeja do filtro com as embalagens viradas para baixo. Pressione o algodão do filtro de modo a que fique debaixo do plástico no centro. **NL** Plaats de filter in de filterhouder. Zorg ervoor dat de uitstulpingen naar beneden gericht zijn. Druk op het katoenen deel van de filter zodat de filter in het midden onder de plasticen tandjes komt te zitten. **PL** Wkład filtra do zasobnika filtra opakowaniem do dołu. Docisnij filtr, tak aby schował się pod plastikową częścią na środku. **HU** Helyezze be a szűrőbetétet a szűrőtálcába úgy, hogy a csomagok lefelé irányuljanak. Nyomja le a szűrőgyapapot, hogy az beilleszkedjen középen a műanyag alatt. **IT** Inserire la cartuccia del filtro nella vaschetta del filtro con i pacchetti rivolti verso il basso. Premere verso il basso il cotone del filtro in modo da posizionarlo al di sotto

della plastica in centro. **DK** Sæt filterkassetten i filterbakken med puderne nedad. Tryk filterets vat ned, så det er stoppet ind under plastikken i midten. **RU** Вставьте фильтрующий элемент в поддон так, чтобы пакеты были обращены вниз. Нажмите на хлопчатобумажный адсорбент фильтра, чтобы он был введен под пластик в центре. **SW** Sätt i filterpatronen i filterfacket med fickorna vända nedåt. Tryck ner filterets bomullsdel så att den trycks in under plasten i mitten. **CZ** Vložte filtrační patronu do filtrační misky kapsami dolů. Zatačte na bavlnu filtru tak, aby se dostala pod plast uprostřed. **RO** Introduceți cartușul de filtru în tava filtrului, cu pachetele direcționate în jos. Presați bumbacul filtrului, astfel încât să intre sub plasticul din centru. **FI** Aseta suodatinpatruuna suodatinlokeroon paketti alaspäin. Paina suodatinvanu alas niin, että se on keskiosan muovin alapuolella.

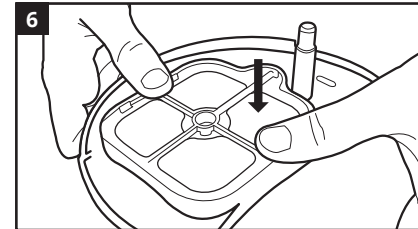

**EN** Re-attach the filter tray to the fountain top. **FR** Replacer le plateau pour filtre sur le dessus de l'abreuvoir. **DE** Befestigen Sie das Filterfach wieder an der Trinkbrunnenabdeckung. **ES** Vuelva a colocar la bandeja para el filtro en la tapa de la fuente. **ES** Vuelva a colocar la bandeja para el filtro en la tapa de la fuente. **PT** Volte a por a bandeja do filtro na tampa da fonte. **NL** Maak de filterhouder terug vast aan het fonteindeksel. **PL** Podłącz ponownie zasobnik filtra do pokrywy fontanny. **HU** Csatlakoztassa vissza a szűrőtálcát az itatókút fedeléhez. **IT** Riattaccare la vaschetta del filtro al top della fontana. **DK** Sæt filterbakken tilbage på fontænetoppen. **RU** вновь присоедините поддон фильтра к верхней части фонтанчика. **SW** Sätt tillbaka filterfacket i fontänens överdel. **CZ** Znovu připevněte filtrační misku k horní části fontánky. **RO** Reașați tava filtrului la partea superioară a fântânii. **FI** Kiinnitä suodatinlokero takaisin lähteen yläosaan.

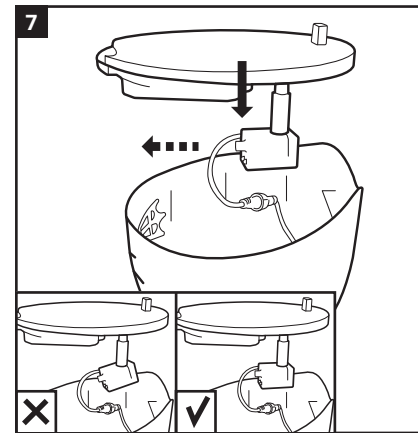

**EN** Attach the pump to the fountain top with the silicone tube, aligning the pump LEDs with the fountain front. Make sure the pump is level. **FR** Connecter la pompe au dessus de l'abreuvoir à l'aide du tuyau de silicone. Prendre soin d'aligner les voyants à DEL de la pompe avec le devant de l'abreuvoir. S'assurer que la pompe est de niveau. **DE** Befestigen Sie die Pumpe mit dem Silikon Schlauch an der Trinkbrunnenabdeckung. Richten Sie dabei die Pumpen-LEDs zu der Vorderseite des Trinkbrunnens aus. Achten Sie darauf, dass die Pumpe gerade positioniert ist. **ES** Conecte la bomba a la tapa de la fuente con el tubo de silicona, alineando los LED de la bomba con la parte frontal de la fuente. Asegúrese de que la bomba esté nivelada (en horizontal). **PT** Ligue a bomba à tampa da fonte com o tubo de silicone, alinhando os LEDs da bomba à frente da fonte. Certifique-se de que a bomba está nivelada (horizontal). **NL** Maak de pomp met behulp van het siliconen buisje vast aan het fonteindeksel. Zorg ervoor dat de lampjes op de pomp naar het vensterje in de fontein wijzen, en dat de pomp perfect horizontaal hangt. **PL** Podłącz pompę do pokrywy fontanny silikonowym wężykiem, ustawiając diody LED w jednej linii z przednią częścią pompy. Sprawdź, czy pompa stoi równo w poziomie. **HU** Csatlakoztassa a szivattyút az itatókút fedeléhez a szilikoncsővel úgy, hogy a szivattyú LED-ek illeszkedjenek az itatókút előléljához. Győződjön meg róla, hogy a szivattyú vízszintes helyzetű. **IT** Attaccare la pompa al top della fontana con il tubo in silicone, allineando i LED della pompa con la parte anteriore della fontana. Assicurarsi che la pompa sia in piano. **DK** Tilslut pumpen til fontænetoppen med silikonrøret, og tilpas pumpens LED'er til fontænens front. Sørg for, at pumpen er vandret. **RU** Прикрепите насос к верхней части фонтанчика с помощью силиконовой трубки, совмещая светодиодные индикаторы насоса с передней частью фонтанчика. Убедитесь, что насос выровнен. **SW** Fäst pumpen på fontänens överdel med silikonrøret och rikt in i pumpens lysdioder med fontänens framsida. Säkerställ att pumpen står plant. **CZ** Připevněte čerpadlo k horní části fontánky pomocí silikonové trubky a zarovnejte LED diody čerpadla s přední částí fontánky. Ujistěte se, že je čerpadlo v rovině. **RO** Atașați pompa la partea superioară a fântânii cu tubul de silicon, aliniind LED-urile pompei cu partea frontală a fântânii. Asigurați-vă că pompa este plasată orizontal. **FI** Kiinnitä pumppu lähteen yläosaan silikoniputkella ja suuntaa pumppu LEDit lähteen etuosaan. Varmista, että pumppu on suorassa.

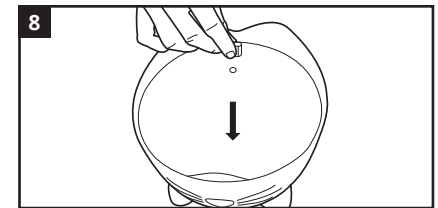

**EN** Lower the fountain top onto the reservoir with indentation facing forward. **FR** Positionner le dessus de l'abreuvoir sur le réservoir en s'assurant que l'encoche soit vers l'avant. **DE** Legen Sie die Trinkbrunnenabdeckung mit dem Ausschnitt nach vorne auf das Reservoir. **ES** Coloque la tapa de la fuente sobre el depósito con hendidura mirando hacia adelante. **PT** Coloque a tampa da fonte sobre o tanque de fenda virado para a frente. **NL** Plaats het fonteindeksel bovenop het reservoir, met de uitsparing in het deksel naar de voorkant van de fontein gericht. **PL** Nałóż pokrywkę fontanny na zbiornik wcięciem do przodu. **HU** Engedje le az itatókút fedelét a víztározóra úgy, hogy a mélyedés előre nézzen. **IT** Abbassare il top della fontana sul serbatoio con la rientranza rivolta in avanti. **DK** Sæt fontænetoppen på reservoiret med indhaket forrest. **RU** Опустите верхнюю часть фонтанчика на резервуар, чтобы выемка была направлена вперед.

SW Sätt ner fontänens överdel på behållaren, med fördjupningen framåtvänd.  
 CZ Spusťte horní část fontánky na nádrž tak, aby zářez směřoval dopředu.  
 RO Lăsați partea superioară a fântânii peste rezervor, cu canalura direcționată în față.  
 FI Laske lähteen yläosa säiliön päälle niin, että aukko osoittaa eteenpäin.

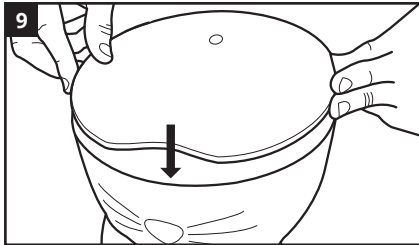

EN Assemble the stainless steel cover. FR Placer le couvercle en acier inoxydable sur le dessus. DE Befestigen Sie den Edelstahlinsatz. ES Coloque la cubierta de acero inoxidable. PT Coloque a tampa de aço inoxidável. NL Plaats de roestvrijstalen afdekplaat over het fonteindeksel. PL Zamontuj pokrywę ze stali nierdzewnej. HU Szerelje össze a rozsdamentes acél tetőt. IT Assemblare la copertura in acciaio inossidabile. DK Saml låget af rustfrit stål. RU Выполните сборку крышки из нержавеющей стали. SW Montera det rostfria stålhöljet. CZ Sestavte kryt z nerezové oceli. RO Asamblați capacul din oțel inoxidabil. FI Kiinnitä ruostumattomasta teräksestä valmistettu suojuus.

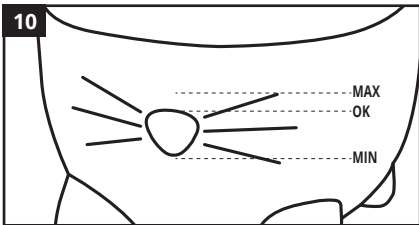

EN Fill the fountain with water. The water level can be seen through the transparent window on the front of the reservoir. Do not overfill the fountain. FR Remplir l'abreuvoir d'eau. Le niveau d'eau est visible par la fenêtre transparente sur le devant du réservoir. Ne pas remplir l'abreuvoir outre mesure. DE Befüllen Sie den Trinkbrunnen mit Wasser. Der Wasserstand kann durch das transparente Fenster auf der Vorderseite des Reservoirs beobachtet werden. Überfüllen Sie den Trinkbrunnen nicht. ES Llène la fuente con agua. Se puede ver el nivel del agua a través de la ventana transparente al frente del depósito. No llene demasiado la fuente. PT Encha a fonte com água. Pode ver o nível da água através da janela transparente em frente ao depósito. Não encha demasiado a fonte. NL Vul de fontein met water. Je kan het watervniveau zien door het vensterje aan de voorkant van het reservoir. Giet de fontein niet te vol. PL Napelnij źródło wodą. Poziom wody jest widoczny przez przezroczyste okienko z przodu zbiornika. Nie przepelniaj zbiornika. HU Töltsé fel vízzel az itatókutat. A vízszint látható a víztározó elöljáróján lévő átlátszó ablakon keresztül. Ne töltse túl az itatókutat. IT Riempire d'acqua la fontana. Il livello dell'acqua è visibile attraverso la finestra trasparente sulla parte anteriore del serbatoio. Non riempire eccessivamente la fontana. DK Fyld fontænen med vand.

Vandniveauet kan ses gennem den transparente rude på reservoires forside. Overfyld ikke fontænen. RU Наполните фонтанчик водой. Уровень воды можно увидеть через прозрачное окошко на передней панели резервуара. Не переполняйте фонтанчик. SW Fyll fontänen med vatten. Vattennivån kan ses genom det genomskinliga fönstret på behållarens framsida. Överfyll inte fontänen. CZ Naplňte fontánku vodou. Hladinu vody lze sledovat průhledným okénkem na přední straně nádrže. Nepřeplňujte fontánku. RO Umpleți fântâna cu apă. Nivelul apei este vizibil prin fereastra transparentă de pe partea frontală a rezervorului. Nu umpleți excesiv fântâna. FI Täytä juomalähde vedellä. Vedenpinnan taso näkyy säiliön edessä olevan läpinäkyvän ikkunan läpi. Älä täytä juomalähdettä liian täyteen.

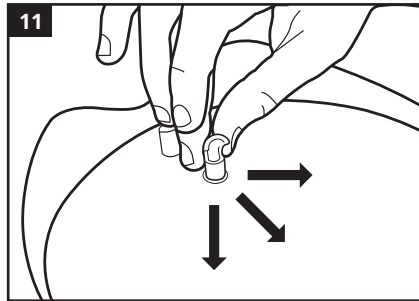

EN (Optional) Insert the spout accessory into the opening on the fountain top to create a water spout for your cat to drink from. Point the spout in the preferred direction. Press down firmly to attach, and pull up to remove. FR (Optionnel) Insérer le bec complémentaire dans l'ouverture sur le dessus de l'abreuvoir pour créer un jet d'eau duquel chat peut boire. Diriger le jet dans la direction désirée. Presser fermement pour le fixer, ou tirer vers le haut pour retirer l'accessoire. DE (Optional) Stecken Sie das Düsenkopfbühör in die Öffnung in der Trinkbrunnenabdeckung, um für Ihre Katze einen Wasserstrom zu erzeugen. Richten Sie den Düsenkopf in die gewünschte Richtung. Zum Anbringen fest nach unten drücken und zum Entfernen nach oben ziehen. ES (Opcional) Inserte el accesorio de boquilla en la abertura de la tapa de la fuente para crear un chorro de agua para que su gato beba. Apunte la boquilla en la dirección preferida. Presione firmemente para insertarla y tire hacia arriba para quitarla. PT (Opcional) Insira o acessório do bocal na abertura da tampa da fonte para criar um jato de água para o seu gato beber. Aponte o bocal na direção preferida. Pressione firmemente para inseri-lo e puxe-o para cima para removê-lo. NL (optioneel) Steek het teutje in de opening die zich bovenaan de roestvrijstalen afdekplaat bevindt. Zo ontstaat er een waterstraaltje voor je kat om van te drinken. Richt het teutje zoals gewenst. Druk het teutje stevig aan om het te bevestigen, en trek eraan om het weer los te maken. PL (Opcjonalnie) Zamontuj rzylenkę w otworze w pokrywie fontanny, aby utworzyć strumień wody, z którego kot będzie mógł pić. Ustaw rzylenkę w wybranym kierunku. Mocno docisnij, aby podłączyć, i pociągnij w górę, aby odłączyć. HU (Választható) Illesse be a kiöntőcsőrtartozékot az itatókút fedelén lévő nyílásba, ezzel létrehozva egy víz kiöntőcsört, amelyből a macskája ihat. Irányozza be a kiöntőcsört a tetszés szerinti irányba. A csatlakoztatáshoz erősen nyomja lefelé, a levételhez pedig húzza felfelé. IT (Opzionale) Inserire l'accessorio beccuccio nell'apertura sul top della fontana per creare uno zampillo d'acqua dal quale il vostro gatto potrà bere. Puntare il beccuccio nella direzione preferita. Premere fermemente verso il basso per Attaccarlo; estrarlo per rimuoverlo. DK (Valgfrit) Indsæt sprøjteilbehøret i åbningen på fontænen top for at skabe en vandstråle, som din kat kan drikke af. Lad strålen pege i den ønskede retning. Tryk kraftigt ned for at tilslutte den, og træk op for

at fjerne den. RU (Опция) Вставьте насадку для выпуска струй воды в отверстие в верхней части фонтанчика, чтобы создать сильную струю, из которой могла бы пить ваша кошка. Направьте струйную насадку в нужном направлении. С силой нажмите на насадку, чтобы закрепить ее, и потяните, чтобы снять. SW (Valfrött) sätt in munstycket i öppningen på fontänens överdel för att skapa en vattenstråle som katten kan dricka från. Rikta pipen i önskad riktning. Tryck ned ordentligt för att fästa och dra uppåt för att ta bort. CZ (Volitelně) Do otvoru na horní části fontánky vložte příslušensvíř s hubicí, čímž vytvoříte hubici na vodu, ze které bude vaše kočka pít. Nasměrujte hubici požadovaným směrem. Pevným stisknutím ho připevníte a tahem nahoru ho sejměte. RO (Optional) Introduceți accesoriul pentru jet arcuit în deschiderea din partea superioară a fântânii, pentru a crea un flux de apă din care să bea pisica. Îndreptați jetul în direcția dorită. Apăsăți ferm în jos pentru atașare și trageți în sus pentru îndepărtare. FI (Valinnainen) Aseta suutinossa lähteen yläosassa olevaan aukkoon luodaksesi vesivirran, josta kissasi voi juoda. Kiinnä suutin haluttuun suuntaan. Paina napakasti alas kiinnittäksesi ja vedä ylös irrottaaksesi.

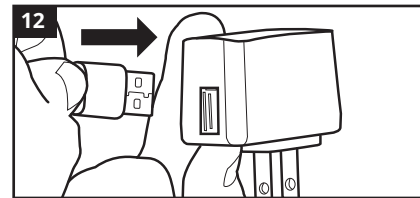

EN Attach the power cord to the USB adapter and plug it into the wall socket. Secure excess power cord with a tie wrap and place it behind the device to avoid pet chewing and entanglement of pet and/or cord. FR Brancher le cordon d'alimentation à l'adaptateur USB, puis dans la prise murale. Enrouler l'excédent du cordon d'alimentation à l'aide d'une attache autobloquante et le placer derrière le distributeur pour éviter que le fil ne s'emmêle ou que l'animal de compagnie le mâche ou s'emmêle dans celui-ci. DE Verbinden Sie das Netzkabel mit dem USB-Adapter und verbinden Sie das Gerät mit dem Stromnetz. Binden Sie überschüssiges Kabel mit einem Kabelbinder sicher zusammen und platzieren Sie es hinter dem Gerät, um zu verhindern, dass sich verheddert oder dass Ihr Heimtier daran kaut oder sich darin verfangt. ES Conecte el cable al adaptador USB, y luego enchúfelo al tomacorriente. Asegure el cable sobrante con una brida y colóquelo detrás del comedero para evitar que las mascotas lo muerdan o se enreden. PT Ligue o cabo ao adaptador USB, e, em seguida, ligue-o à tomada de corrente. Fixe o cabo em excesso com uma abraçadeira e coloque-o atrás do comedouro para evitar que os animais de estimação mordam ou se enredem. NL Steek het USB-net snoer in de USB-adapter, en steek de adapter in het stopcontact. Bind het overbodige stuk netsnoer bij elkaar met een kabelbinder en plaats het achter het toestel om te voorkomen dat je huisdier op het koord kan bijten of verstrikt kan raken, en het koord in de knoop kan raken. PL Podłącz przewód adapter i następnie całość do gniazda elektrycznego. Zabezpiecz nadmiar przewodu opaską i ułóż za karmidłem, aby zapobiec gryzieniu przewodu przez zwierzę lub zaplątaniu. HU Csatlakoztassa a tápkábel az mellékelt USB adapterhez, majd dugja be a fali konnektorba. Rögzítse a túllógó tápkábel kötőzövel és helyezze el az etető mögött, hogy a házi kedvenc ne tudja azt megrágni vagy abba belegabalyodni. IT Collegare il cavo di alimentazione all'adattatore USB e inserirlo nella presa a muro. Assicurare il cavo di alimentazione in eccesso legandolo con una fascetta serracavo e posizionarlo dietro al dispenser di cibo per evitare che il vostro animale domestico lo mastichi o vi rimanga impigliato. DK Tilslut el-ledningen til USB-adapteren, og sæt den i stik-kontakten. Overskydende ledning sikres med en kabellemme og anbringes bag foderautomaten for at undgå, at kæledyret gnaver eller bliver viklet ind i

den. RU Подсоедините шнур питания к USB-адаптеру и подключите его к розетке. Закрепите излишек шнура питания стяжкой и поместите его за кормушкой, чтобы кошка не смогла перегрызть шнур и не запуталась в нем. SW Sätt in elsladden i USB-adaptren och koppla in den i vägguttaget. Fast överflödigt nätsladd med ett buntband och placera den bakom automaten för att undvika att husdjur tuggar på den och traslar in den i vägguttaget. Fast napájéci kábel k USB adaptérú a zapojte ho do zásuvky. Nadbytečnú časť napájéčho kábelu zajišťete väzácim páskem a umiestíte za krmítko, aby ho váš domáci mazlíček nerozkusil a nezamotal. RO Ațișăți cablul de alimentare la adaptorul USB și conectați la priză. Fixați restul de cablu de alimentare cu un colier și plasați-l în spatele hrănitóruului pentru a evita mestecarea acestuia de către animalele de companie sau încurcarea acestuia în cablu. FI Kiinnitä virtajohto USB-sovittimeen ja kytke se pistorasiaan. Kerää ylimääräinen virtajohto nippuun nippusteella ja sijoita lähteen taakse estääksesi lemmikkiäsi purekelemasta sitä, soikeutumasta siihen tai johdon soikeutumista muutoin.

**WI-FI & APP / WI-FI ET APPLI / WIFI & APP / WI-FI Y APLICACIÓN / WI-FI E APP /  
WIFI & APP / WI-FI I APLIKACJA / WIFI ÉS ALKALMAZÁS / WI-FI И ПРИЛОЖЕНИЕ /  
WI-FI A APLIKACE / WI-FI ŞI APLICAŢIE / WI-FI JA SOVELLUS**



[HTTPS://WWW.CATIT.COM/QR/CATIT-PIXI-SMART-FOUNTAIN-QZ/](https://www.catit.com/QR/CATIT-PIXI-SMART-FOUNTAIN-QZ/)



**EN** Scan the QR code for a complete guide on how to connect your Catit® PIXl® device to Wi-Fi and get started with the Catit® PIXl® mobile app.

**FR** Scanner le code QR pour obtenir un guide détaillé sur la connexion de l'appareil Catit® PIXl® au Wi-Fi et l'appli mobile Catit® PIXl®.

**DE** Scannen Sie den QR-Code, um eine vollständige Anleitung zu erhalten, wie Sie Ihr Catit® PIXl® Gerät mit dem WiFi verbinden und mit der Catit® PIXl® App loslegen können.

**ES** Escanee el código QR para obtener una guía completa sobre cómo conectar su Producto Catit® PIXl® al Wi-Fi y comenzar a usar la aplicación móvil Catit® PIXl®.

**PT** Digitalize o código QR para obter um guia completo sobre como conectar o seu Produto Catit® PIXl® ao Wi-Fi e comece a usar o aplicativo móvel Catit® PIXl®.

**NL** Scan de QR-code voor een complete gids die je stapsgewijs helpt om je Catit® PIXl®-toestel met het internet te verbinden en je op weg helpt met de Catit® PIXl® smartphone app.

**PL** Zeskanuj kod QR, aby uzyskać kompletny przewodnik dotyczący podłączania urządzenia Catit® PIXl® do sieci Wi-Fi i móc rozpocząć korzystanie z aplikacji mobilnej Catit® PIXl®.

**HU** Olvassa be a QR kódot a teljes útmutatóhoz arról, hogy hogyan csatlakoztassa a Catit® PIXl® készülékét Wi-Fi-hez, és hogy elkezdje használni a Catit® PIXl® mobilalkalmazást.

**IT** Scannerizzare il codice QR per accedere alle istruzioni complete per il collegamento del dispositivo Catit® PIXl® alla rete Wi-Fi e per iniziare con l'app mobile Catit® PIXl®.

**DK** Scan QR-koden for at få en komplet vejledning om, hvordan dit Catit® PIXl® tilsluttes til Wi-Fi, og hvordan du kommer i gang med Catit® PIXl® mobil appen.

**RU** Отсканируйте QR-код для получения полного руководства о том, как подключить устройство Catit® PIXl® к сети Wi-Fi и начать работу с мобильным приложением Catit® PIXl®.

**SW** Skanna QR-koden för att hämta en komplett guide om hur du ansluter din Catit® PIXl®-enhet till Wi-Fi och kommer igång med mobilappen Catit® PIXl®.

**CZ** Naskenujte QR kód a získejte kompletní návod, jak zařízení Catit® PIXl® připojit k Wi-Fi a jak začít používat mobilní aplikaci Catit® PIXl®.

**RO** Scanați codul QR pentru un ghid complet despre cum să vă conectați dispozitivul Catit® PIXl® la Wi-Fi și să începeți să folosiți aplicația mobilă Catit® PIXl®.

**FI** Skannaa QR-koodi saadakseen täydellisen oppaan siitä, miten Catit® PIXl® -laite yhdistetään Wi-Fiin ja miten Catit® PIXl® -mobiilisovellus otetaan käyttöön.

**EN** BUTTON & LED INDICATORS

Button	Short press	Resets counter for filter replacement
	Long press (5 seconds)	If the fountain is connected to the internet, press the button for 5 seconds to switch back to factory default (Smartlink mode). Caution: all mobile app settings will be lost. If the fountain is ready to connect to the internet, press the button for 5 seconds again to toggle between AP mode and Smartlink mode.
Pump LEDs	Steady white	Fountain ON
	White OFF	Fountain OFF / Low water level / Out of water
	Blinking red	Low water level
	Steady red	Out of water
UV LED	Steady blue	UV-C clarifier ON (lasts 1 hour)
	Blinking blue	Filter cartridge replacement alert
	OFF	UV-C clarifier paused (lasts 7 hours)
Wi-Fi LED	Steady white	Connected to Wi-Fi
	Blinking rapidly (three times per sec)	Smartlink mode (Default) - searching Wi-Fi
	Blinking slowly (once per 2 sec)	AP mode - ready to connect

**TROUBLESHOOTING**

Problem	Possible reason
No water is coming out of the fountain	Unplug the fountain and plug it back in the electrical socket. If the problem persists, the pump needs to be cleaned (see maintenance section).
Pump LED is blinking red, and/or the pump is making noise and no water is coming out of the fountain	Please refill the reservoir and make sure the pump is level and attached correctly to the top (see instructions).
Pump LED is blinking red/white alternatively, and water isn't coming out steadily	The fountain is running out of water, please refill.
Wi-Fi LED is off	The fountain is powered off. / The fountain is connecting to Wi-Fi but not finished yet. / There is no Wi-Fi or internet available.

**FCC Note:**

This device complies with part 15 of the FCC Rules. Operation is subject to the following two conditions: (1) This device may not cause harmful interference, and (2) this device must accept any interference received, including interference that may cause undesired operation.

Note: The Grantee is not responsible for any changes or modifications not expressly approved by the party responsible for compliance. Such modifications could void the user's authority to operate the equipment.

Note: This equipment has been tested and found to comply with the limits for a Class B digital device, pursuant to part 15 of the FCC rules. These limits are designed to provide reasonable protection against harmful interference in a residential installation. This equipment generates, uses, and can radiate radio

frequency energy and, if not installed and used in accordance with the instructions, may cause harmful interference to radio communications.

However, there is no guarantee that interference will not occur in a particular installation. If this equipment does cause harmful interference to radio or television reception, which can be determined by turning the equipment off and on, the user is encouraged to try to correct the interference by one or more of the following measures:

- Reorient or relocate the receiving antenna
- Increase the separation between the equipment and receiver
- Connect the equipment into an outlet on a circuit different from that to which the receiver is connected
- Consult the dealer or an experienced radio/TV technician for help



## FR BOUTON ET INDICATEURS À DEL

<b>Bouton</b>	Appuyer brièvement	Réinitialisation du compteur pour le remplacement du filtre
	Appuyer longuement (5 secondes)	Si l'abreuvoir est connecté à l'internet, appuyer sur le bouton pendant 5 secondes pour passer au mode par défaut (mode Smartlink). Attention : tous les réglages de l'application mobile seront perdus. Si l'abreuvoir est prêt à être connecté à l'internet, appuyer de nouveau sur le bouton pendant 5 secondes pour alterner entre les modes AP et Smartlink.
<b>DEL sur la pompe</b>	Lumière blanche constante	Abreuvoir en marche (ON)
	Lumière blanche éteinte	Abreuvoir éteint (OFF) / faible niveau d'eau / manque d'eau
	Lumière rouge clignotante	Faible niveau d'eau
	Lumière rouge constante	Manque d'eau
<b>DEL du clarificateur UV</b>	Lumière bleue constante	Clarification UVC en marche (durée de 1 heure)
	Lumière bleue clignotante	Alerte de remplacement du filtre
	Lumière éteinte	Clarification UVC en pause (durée de 7 heures)
<b>DEL pour le Wi-Fi</b>	Lumière blanche constante	Connexion au Wi-Fi
	Clignotement rapide (3 fois par seconde)	Mode Smartlink (par défaut) - recherche du Wi-Fi
	Clignotement lent (une fois toutes les 2 secondes)	Mode AP - prêt à être connecté

### DÉPANNAGE

Problème	Cause possible
L'eau ne coule pas de l'abreuvoir.	Débrancher puis rebrancher l'abreuvoir de la prise murale. Si le problème persiste, la pompe doit être nettoyée (voir la section Entretien).
Le voyant à DEL pour la pompe clignote en rouge, et/ou la pompe fait du bruit, et l'eau ne coule pas de l'abreuvoir.	Remplir le réservoir et s'assurer que la pompe est de niveau et fixée correctement au dessus de l'abreuvoir (voir les instructions).
Le voyant à DEL pour la pompe clignote en rouge et en blanc alternativement, et l'eau ne coule pas de façon constante.	L'abreuvoir manque d'eau, le remplir.
Le voyant à DEL pour le Wi-Fi est éteint.	L'abreuvoir est éteint. / L'abreuvoir se connecte au Wi-Fi, mais le processus n'est pas encore terminé. / Il n'y a aucune connexion Wi-Fi ou internet disponible.

### FCC :

Cet appareil est conforme à la section 15 des règlements de la FCC. Son fonctionnement est soumis aux deux conditions suivantes : (1) l'appareil ne doit pas causer d'interférences nuisibles, et (2) cet appareil doit accepter toute interférence reçue, y compris des interférences qui peuvent provoquer un fonctionnement non désiré.

Note : Le récipiendaire n'est pas responsable de tout changement ou modification à ce produit qui n'est pas expressément approuvé par la partie responsable de la conformité. De telles modifications peuvent annuler le droit de l'utilisateur d'utiliser l'équipement.

Note : Cet équipement a été testé et jugé conforme aux limites d'un appareil numérique de classe B, conformément à la section 15 des règlements de la FCC. Ces limites sont conçues pour fournir une protection raisonnable contre les

interférences nuisibles dans une installation résidentielle. Cet équipement génère, utilise et peut émettre de l'énergie de fréquence radio et, s'il n'est pas installé et utilisé conformément aux instructions, peut provoquer des interférences nuisibles aux communications radio.

Cependant, il n'y a aucune garantie que de l'interférence n'aura pas lieu dans une installation particulière. Si cet équipement provoque des interférences nuisibles à la réception radio ou télévision, ce qui peut être déterminé en éteignant puis en rallumant l'équipement, l'utilisateur est encouragé à essayer de corriger les interférences par une ou plusieurs des mesures suivantes :

- Réorienter ou relocaliser l'antenne de réception.
- Augmenter la distance entre l'équipement et le récepteur.
- Connecter l'équipement dans une prise sur un circuit différent de celui du récepteur.
- Consulter le détaillant ou un technicien radio/télévisé qualifié pour de l'aide.

## DE KNOPF & LED-ANZEIGEN

<b>Knopf</b>	Kurzes Drücken	Setzt den Zählvorgang für den Filterwechsel zurück
	Langes Drücken (5 Sekunden)	Wenn der Trinkbrunnen mit dem Internet verbunden ist, drücken Sie den Knopf 5 Sekunden lang, um auf die Werkseinstellung (Smartlink-Modus) zurückzuschalten. Vorsicht: Alle Einstellungen in der App gehen verloren. Wenn der Trinkbrunnen bereit ist, eine Verbindung zum Internet herzustellen, drücken Sie den Knopf erneut 5 Sekunden lang, um zwischen AP-Modus und Smartlink-Modus zu wechseln.
<b>Pumpen-LEDs</b>	Dauerhaft weiß	Trinkbrunnen AN
	Weiß AUS	Trinkbrunnen AUS / Niedriger Wasserstand / Kein Wasser
	Blinkt rot	Niedriger Wasserstand
	Dauerhaft rot	Kein Wasser
<b>UV-LED</b>	Dauerhaft blau	UVC-Reiniger AN (für 1 Stunde)
	Blinkt blau	Alarm, wenn der Filter erneuert werden muss
	AUS	UVC-Reinigungspause (für 7 Stunden)
<b>WiFi-LED</b>	Dauerhaft weiß	Mit dem WiFi verbunden
	Schnell blinkend (dreimal pro Sek.)	Smartlink-Modus (Standard) - WiFi-Suche
	Langsam blinkend (einmal alle 2 Sek.)	AP-Modus - verbindungsbereit

### FEHLERBEHEBUNG

Problem	Möglicher Grund
Es kommt kein Wasser aus dem Trinkbrunnen.	Trennen Sie den Trinkbrunnen vom Stromnetz und verbinden Sie ihn erneut. Sollte das Problem dennoch anhalten, muss die Pumpe gereinigt werden (siehe Abschnitt „Wartung“).
Die Pumpen-LED blinkt rot und/oder die Pumpe verursacht Lärm und es kommt kein Wasser aus dem Trinkbrunnen.	Bitte füllen Sie das Reservoir mit Wasser auf und stellen Sie sicher, dass die Pumpe gerade sitzt und ordnungsgemäß an der Trinkbrunnenabdeckung befestigt ist (siehe Anleitungen).
Die Pumpen-LED blinkt abwechselnd rot/weiß, und das Wasser kommt mit Unterbrechungen aus dem Trinkbrunnen.	Es ist nicht ausreichend Wasser im Trinkbrunnen enthalten. Bitte füllen Sie Wasser nach.
WiFi-LED ist aus	Der Trinkbrunnen ist ausgeschaltet. / Der Trinkbrunnen verbindet sich mit dem WiFi, aber die Verbindung ist noch nicht vollständig aufgebaut. / Es ist kein WiFi oder Internet verfügbar

### FCC-Hinweis:

Dieses Gerät entspricht Teil 15 der FCC-Vorschriften. Der Betrieb unterliegt den folgenden zwei Bedingungen: (1) Dieses Gerät darf keine funktionsmäßigen Störungen verursachen, und (2) dieses Gerät muss alle empfangenen Störungen tolerieren, einschließlich der Störungen, die einen unerwünschten Betrieb verursachen könnten.

Hinweis: Der Erwerber ist nicht verantwortlich für Änderungen oder Modifikationen, die nicht ausdrücklich von der für die Einhaltung verantwortlichen Partei genehmigt wurden. Solche Modifikationen können dazu führen, dass die Berechtigung des Benutzers zum Betrieb des Geräts erlischt.

Hinweis: Dieses Gerät wurde getestet und entspricht den Grenzwerten für ein digitales Gerät der Klasse B gemäß Teil 15 der FCC-Vorschriften. Diese Grenzwerte sollen einen angemessenen Schutz gegen Störungen bei der Installation in Wohngebieten

bieten. Dieses Gerät erzeugt, verwendet und kann Hochfrequenzenergie ausstrahlen und kann, wenn es nicht gemäß den Gebrauchsanleitungen installiert und verwendet wird, Störungen bei Funkverbindungen verursachen.

Es gibt jedoch keine Garantie, dass in einer bestimmten Installation keine Störungen auftreten. Wenn dieses Gerät Störungen bei der Rundfunk- oder Fernsehübertragung verursacht, was durch Aus- und Einschalten des Geräts festgestellt werden kann, sollte der Benutzer versuchen, die Störung durch eine oder mehrere der folgenden Maßnahmen zu beheben:

- Neuausrichtung oder Verlegung der Empfangsantenne
- Erhöhen Sie den Abstand zwischen dem Gerät und dem Empfänger
- Schließen Sie das Gerät an eine Steckdose an, die zu einem anderen Stromkreis gehört als der, an den der Empfänger angeschlossen ist
- Konsultieren Sie den Händler oder einen erfahrenen Radio-/Fernsehtechniker

## ES BOTONES E INDICADORES LED

<b>Botón</b>	Pulsación corta	Reinicia el contador para el reemplazo del filtro
	Pulsación larga (5 segundos)	Si la fuente está conectada a Internet, presione el botón durante 5 segundos para restablecer los valores predeterminados de fábrica (modo Smartlink). Precaución: se perderán todas las configuraciones que se hayan hecho en la aplicación móvil. Si la fuente está lista para conectarse a Internet, presione el botón durante 5 segundos nuevamente para alternar entre el modo AP y el modo Smartlink.
<b>LEDs de bomba</b>	Blanco fijo	Fuente encendida
	Blanco apagado	Fuente apagada / Nivel de agua bajo / Sin agua
	Rojo intermitente	Nivel de agua bajo
	Rojo fijo	Sin agua
<b>LED UV</b>	Azul fijo	Clarificador UV-C encendido (dura 1 hora)
	Azul intermitente	Recordatorio de que hay que cambiar el filtro
	Apagado	Clarificador UV-C pausado (dura 7 horas)
<b>LED del Wifi</b>	Blanco fijo	Conectado a Wifi
	Parpadeando rápidamente (tres veces por segundo)	Modo Smartlink (predeterminado) - buscando Wifi
	Parpadeando lentamente (una vez cada 2 segundos)	Modo AP: listo para conectarse

### SOLUCIÓN DE PROBLEMAS

Problema	Posible solución
No sale agua de la fuente.	Desenchufe la fuente y vuelva a enchufarla. Si el problema persiste, es necesario limpiar la bomba (consulte la sección de mantenimiento).
El LED de la bomba parpadea en rojo y/o la bomba hace ruido y no sale agua de la fuente.	Vuelva a llenar el depósito y asegúrese de que la bomba esté nivelada y colocada correctamente en la tapa de la fuente (consulte las instrucciones).
El LED de la bomba parpadea en rojo / blanco alternativamente y el agua no sale de manera constante.	La fuente se está quedando sin agua, vuelva a llenarla.
El LED del Wifi está apagado.	La fuente está apagada. / La fuente se está conectando a Wi-Fi pero aún no ha terminado. / No hay Wi-Fi o Internet disponibles.

#### Nota FCC:

Este dispositivo cumple con la parte 15 de las reglas de la FCC. El funcionamiento está sujeto a las dos condiciones siguientes: (1) Este dispositivo no puede causar interferencias perjudiciales y (2) este dispositivo debe aceptar cualquier interferencia recibida, incluidas las interferencias que puedan provocar un funcionamiento no deseado.

Nota: El concesionario no es responsable de ningún cambio o modificación que no haya sido aprobado expresamente por la parte responsable del cumplimiento. Tales modificaciones podrían anular la autoridad del usuario para operar el equipo.

Nota: Este equipo ha sido probado y cumple con los límites para un dispositivo digital de Clase B, de acuerdo con la parte 15 de las reglas de la FCC. Estos límites están diseñados para proporcionar una protección razonable contra interferencias perjudiciales en una instalación residencial. Este equipo genera, usa y puede irradiar

energía de radiofrecuencia y, si no se instala y usa de acuerdo con las instrucciones, puede causar interferencia dañina a las comunicaciones por radio.

Sin embargo, no hay garantía de que no se produzcan interferencias en una instalación en particular. Si este equipo causa interferencia dañina en la percepción de radio o televisión, lo cual se puede determinar encendiendo y apagando el equipo, se recomienda al usuario que intente corregir la interferencia mediante una o más de las siguientes medidas:

- Reorientar o reubicar la antena receptora.
- Aumente la separación entre el equipo y el receptor.
- Conectar el equipo a una toma de corriente en un circuito diferente al que está conectado el receptor.
- Consulte con el distribuidor o con un técnico de radio /TV experimentado para obtener ayuda.

## PT BOTÕES E INDICADORES LED

<b>Botão</b>	Pulsação curta	Reinicie o contador para substituição do filtro.
	Pulsação longa (5 segundos)	Se a fonte estiver ligada à Internet, prima o botão durante 5 segundos para reiniciar as falhas de fábrica (modo Smartlink). Atenção: Todas as definições feitas na aplicação móvel serão perdidas. Se a fonte estiver pronta para ligar à Internet, prima novamente o botão durante 5 segundos para alternar entre o modo AP e o modo Smartlink.
<b>LEDs de bomba</b>	Branco fixo	Fonte ligada
	Branco desligado	Fonte desligada / Nivel de água baixo / Sem água
	Vermelho a piscar	Nivel de água baixo
	Vermelho fixo	Sem água
<b>LED UV</b>	Azul fixo	Clarificador UV-C (dura 1 hora)
	Azul piscando	Lembre-se que o filtro precisa de ser alterado
	Desligado	Clarificador UV-C em pausa (dura 7 horas)
<b>LED del Wi-Fi</b>	Branco fixo	Ligado ao Wi-Fi
	Piscando rápido (três vezes por segundo)	Modo Smartlink (padrão) - pesquisa por Wi-Fi
	Piscando lentamente (uma vez a cada 2 segundos)	Modo AP: pronto para ligar

### RESOLUÇÃO DE PROBLEMAS

Problema	Solução possível
Não há água a sair da fonte.	Desligue a fonte e volte a ligá-la. Se o problema persistir, é necessário limpar a bomba (ver a secção de manutenção).
O LED da bomba pisca a vermelho e/ou a bomba faz barulho e não sai água da fonte.	Volte a encher o depósito e certifique-se de que a bomba está nivelada e posicionada corretamente na tampa da fonte (ver instruções).
O LED da bomba pisca alternadamente a vermelho/branco e a água não sai constantemente.	A fonte está a ficar sem água, a recarregá-la.
O LED Wi-Fi está desligado.	A fonte está desligada. / A fonte está a ligar-se ao Wi-Fi mas ainda não está concluída. / Não há Wi-Fi ou Internet disponível.

#### Nota FCC:

Este dispositivo está em conformidade com a parte 15 das regras da FCC. O funcionamento está sujeito a duas condições seguintes: (1) Este dispositivo não pode causar interferência prejudicial e (2) este dispositivo deve aceitar qualquer interferência recebida, incluindo interferências que possam causar um funcionamento indesejável.

Nota: O revendedor não se responsabiliza por quaisquer alterações ou modificações que não tenham sido expressamente aprovadas pelo responsável pelo cumprimento. Tais modificações podem anular a autoridade do utilizador para operar o equipamento.

Nota: Este equipamento foi testado e cumpre os limites para um dispositivo digital de classe B, de acordo com a parte 15 das Regras da FCC. Estes limites destinam-se a proporcionar uma proteção razoável contra interferências nocivas

numa instalação residencial. Este equipamento gera, utiliza e pode irradiar energia de radiofrequência e, se não for instalado e utilizado de acordo com as instruções, pode causar interferência prejudicial nas comunicações de rádio.

No entanto, não há garantias de que não ocorram interferências numa determinada instalação. Se este equipamento causar interferência prejudicial na percepção de rádio ou televisão, que pode ser determinada ligando e desligando o equipamento, o utilizador é aconselhado a tentar corrigir a interferência através de uma ou mais das seguintes medidas:

- Reorientar ou relocalizar a antena receptora.
- Aumente a separação entre o equipamento e o receptor.
- Ligue o equipamento a uma tomada de corrente num circuito diferente daquele a que o receptor está ligado.
- Consulte o seu revendedor ou um técnico experiente de rádio/TV para obter assistência.

Knop	Kort drukken	Reset de teller voor het vervangen van de filter
	Lang drukken (5 seconden)	Druk wanneer de fontein verbonden is met internet gedurende 5 seconden op de knop om de fontein terug te zetten naar de fabrieksinstellingen (Smartlink-modus). Opgelet: alle instellingen in je app zullen worden gewist. Wanneer de fontein klaar is om met internet te verbinden, druk dan opnieuw 5 seconden lang op de knop om te wisselen tussen AP-modus en Smartlink-modus.
Pomp-LEDs	Wit (continu)	Fontein AAN
	Wit (BRANDT NIET)	Fontein UIT / waterpeil laag / reservoir leeg
	Rood (knipperend)	Laag waterpeil
	Rood (continu)	Reservoir leeg
UV-LED	Blauw (continu)	UV-C-sterilisatie AAN (duurt 1 uur)
	Blauw (knipperend)	Vervang de filter
	UIT	UV-C-sterilisatie gepauzeerd (duurt 7 uur)
Wifi-LED	Wit (continu)	Verbonden met wifi
	Snel knipperend (3x/sec.)	Smartlinkmodus (standaard) - wifinetwerk zoeken
	Traag knipperend (1x/sec.)	AP-modus - klaar om te verbinden

**PROBLEEMPLOSSING**

Probleem	Mogelijke oplossing
Er komt geen water uit de fontein.	Trek de stekker uit het stopcontact en steek deze terug in. Als het probleem aanhoudt, maak dan de pomp schoon (zie paragraaf pomponderhoud).
De pomp-LED knippert rood, en/of de pomp maakt geluid, maar er komt geen water uit de fontein.	Vul het reservoir en zorg ervoor dat de pomp waterpas hangt en correct verbonden is met de bovenkant van de fontein (zie instructies).
De pomp-LED knippert afwisselend rood en wit, en er komt weinig water uit de fontein.	Het reservoir is bijna leeg. Vul het bij met vers water.
De wifi-LED brandt niet.	De fontein is uitgeschakeld./ De fontein is nog niet klaar met verbinden met de wifi. / Er is geen wifinetwerk beschikbaar.

**Opmerking met betrekking tot FCC:**

Dit toestel voldoet aan deel 15 van de FCC-regels. De werking is onderworpen aan de volgende twee voorwaarden: (1) dit toestel mag geen schadelijke storingen veroorzaken, en (2) dit toestel moet elke interferentie kunnen weerstaan, inclusief degegene die de werking van het toestel zouden kunnen verstoren.

Opgelet: de begunstigde is niet bevoegd voor het aanbrengen van enige veranderingen of wijzigingen aan het toestel die niet uitdrukkelijk werden goedgekeurd door de partij verantwoordelijk voor de naleving. Door het aanbrengen van dergelijke wijzigingen kan het recht op gebruik van het apparaat door de gebruiker komen te vervallen.

Opgelet: deze apparatuur is getest en voldoet aan de beperkingen voor een Klasse B digitaal toestel, overeenkomstig Deel 15 van de FCC-regels. Deze normen zijn ontworpen om redelijke bescherming te bieden tegen schadelijke storing bij

installatie in een woonwijk. Dit apparaat genereert en gebruikt radiogolven en kan mogelijk radiogolven uitzenden die communicatie via radiogolven kunnen verstoren wanneer dit apparaat niet wordt geïnstalleerd en gebruikt volgens de instructies.

Er is echter geen garantie dat in specifieke apparatuur geen storingen kunnen optreden. Als deze apparatuur schadelijke storing veroorzaakt aan de ontvangst van radio of televisie, hetgeen kan worden bepaald door de apparatuur uit en aan te zetten, kunt u de storing als volgt proberen te verhelpen:

- Richt de antenne opnieuw of verplaats deze.
- Vergroot de afstand tussen het apparaat en de ontvanger.
- Sluit de apparatuur aan op een stopcontact van een stroomkring die verschilt van die waarop de andere apparatuur is aangesloten.
- Neem contact op met de dealer of een ervaren technicus.

Przycisk	Krótkie naciśnięcie	Resetowanie licznika do wymiany filtra
	Długie naciśnięcie (5 sekund)	Jeśli poidło jest połączone z Internetem, naciśnij przycisk i przytrzymaj przez 5 sekund, aby zresetować urządzenie do ustawień fabrycznych (tryb Smartlink). Uwaga: wszystkie ustawienia w aplikacji zostaną utracone. Jeśli poidło jest gotowe do połączenia z Internetem, naciśnij przycisk i przytrzymaj przez 5 sekund, aby przełączyć między trybem Smartlink i AP.
Diody LED pompy	Świeci na biało	Poidło włączone
	Biała dioda nie świeci się	Poidło wyłączone / Niski poziom wody / Brak wody
	Miga na czerwono	Niski poziom wody
	Świeci na czerwono	Brak wody
Dioda LED UV	Świeci na niebiesko	Sterylizacja UV-C włączona (przez godzinę)
	Miga na niebiesko	Alarm wymiany filtra
	WYŁ	Sterylizacja UV-C zatrzymana (przez 7 godziny)
Dioda LED Wi-Fi	Świeci na biało	Urządzenie połączone z Wi-Fi
	Miga szybko (trzy razy na sekundę)	Tryb Smartlink (domyślny) - wyszukiwanie Wi-Fi
	Miga powoli (raz na 2 sekundy)	Tryb AP - gotowe do połączenia

**ROZWIĄZYWANIE PROBLEMÓW**

Problem	Możliwa przyczyna
Woda nie leci z poidła	Odłącz poidło od prądu i podłącz ponownie. Jeżeli problem nadal występuje, pompa wymaga czyszczenia (zobacz sekcję czyszczenie pompy)
Dioda LED pompy miga na czerwono lub pompa hałasuje, a z poidła nie płynie woda	Uzupełnij wodę w zbiorniku i sprawdź, czy pompa stoi równo w poziomie oraz czy jest prawidłowo zamontowana do pokrywki (zobacz w instrukcji).
Dioda LED pompy miga naprzemiennie na czerwono i biało, a z poidła woda leci z przerwami	W poidle kończy się woda, należy uzupełnić.
Dioda LED Wi-Fi jest wyłączona	Poidło jest odłączone od zasilania. / Poidło jest w trakcie łączenia się z Wi-Fi, ale proces jeszcze się nie zakończył. / Brak dostępu do sieci Wi-Fi lub Internetu.

**Informacja dotycząca zgodności z FCC:**

Niniejsze urządzenie jest zgodne z rozdziałem 15 Zasad FCC. Działanie urządzenia obwarowane jest dwoma warunkami: (1) Niniejsze urządzenie nie może powodować szkodliwych zakłóceń oraz (2) Niniejsze urządzenie musi tolerować wszelkie obecne wokół zakłócenia, również te powodujące niewłaściwe działanie.

Uwaga: Podmiot udzielający gwarancji nie odpowiada za żadne zmiany ani modyfikacje wprowadzone bez wyraźnej zgody strony odpowiedzialnej za zgodność z powyższymi zasadami. Takie modyfikacje mogą spowodować unieważnienie prawa użytkownika do obsługi urządzenia.

Uwaga: Niniejszy sprzęt został przetestowany i uznany za spełniający wymagania dla urządzeń cyfrowych klasy B zgodnie z rozdziałem 15 Zasad FCC. Niniejsze ograniczenia mają zapewnić odpowiednią ochronę przed szkodliwymi

zakłóceniami w instalacjach w domach mieszkalnych. Niniejszy sprzęt generuje, wykorzystuje i może emitować energię fal radiowych i jeśli nie zostanie zamontowany i nie będzie używany zgodnie z instrukcją, może powodować szkodliwe zakłócenia w komunikacji radiowej.

Jednakże nie ma gwarancji, że w konkretnej instalacji nie wystąpią żadne zakłócenia. Jeśli ten sprzęt rzeczywiście będzie zakłócał odbiór programów radiowych lub telewizyjnych, co można sprawdzić wyłączając i włączając urządzenie, użytkownik powinien spróbować podjąć następujące działania, aby zaradzić sytuacji:

- Ustawić antenę odbiorczą w innym kierunku lub przestawić ją.
- Zwiększyć odległość pomiędzy sprzętem a odbiornikiem.
- Podłączyć sprzęt do gniazda w innym obwodzie niż ten, do którego jest podłączony odbiornik.
- Zasięgnąć porady sprzedawcy lub doświadczonego radiotechnika.

## HU GOMB ÉS LED KIJELZŐK

<b>Gomb</b>	Röviden lenyomva	Visszaállítja a számlálót a szűrő cseréjéhez
	Hosszan lenyomva (5 másodperc)	Ha az itatókút csatlakozik az internethez, nyomja le a gombot 5 másodpercig, hogy visszaálljon a gyári alapbeállításra (Smartlink mód). Figyelmeztetés: a mobilalkalmazás összes beállítása el fog veszni. Ha az itatókút kész a csatlakozásra az internethez, ismételtlen nyomja le a gombot 5 másodpercig a Smartlink és AP módok közötti váltáshoz.
<b>Szivattyú LED-ek</b>	Folyamatos fehér	Itatókút BE
	Fehér KI	Itatókút KI / Alacsony vízszint / Kifogyott a víz
	Villogó piros	Alacsony vízszint
	Folyamatos piros	Kifogyott a víz
<b>UV LED</b>	Folyamatos kék	UV-C sterilizálás BE (1 órán át tart)
	Villogó kék	Figyelmeztetés a szűrőbetét cseréjére
	KI	UV-C sterilizálás szünetel (7 órán át tart)
<b>WiFi LED</b>	Folyamatos fehér	Csatlakozva WiFi-hez
	Gyorsan villogó (másodpercenként háromszor)	Smartlink üzemmód (Alapbeállítás) - WiFi keresése
	Lassan villog (2 másodpercenként egyszer)	AP mód - kész a csatlakozásra

### HIBAKERESÉS

Probléma	Lehetséges ok
Nem jön víz az itatókútból	Húzza ki, majd dugja be ismét az itatókutat az elektromos aljzatba. Ha a probléma továbbra is fennáll, a szivattyút ki kell tisztítani (lásd a karbantartás részt).
A szivattyú LED pirosan villog, és/vagy a szivattyú zörög, és nem jön víz az itatókútból	Kérjük, töltsé újra a víztározót és ellenőrizze, hogy a szivattyú vízszintes helyzetű és helyesen csatlakozik a fedélhez (lásd az utasításokat).
A szivattyú LED váltakozva pirosan/fehéren villog, és nem jön víz folyamatosan az itatókútból	Az itatókútból kifogyóban van a víz, kérjük, töltsé újra.
WiFi LED kialszik	Az itatókút kikapcsolva. / Az itatókút csatlakozása a WiFi-hez folyamatban van, de még nem fejeződött be. / Nem érhető el WiFi vagy internet.

### FCC Megjegyzés:

A készülék megfelel az FCC Szabályzat 15. Részben foglaltaknak. Az üzemeltetésnek a következő két feltételt kell kielégítenie: (1) A készülék nem okozhat káros interferenciát, és (2) a készüléknek képesnek kell lennie fogadni bármely érkező interferenciát, ideértve azt az interferenciát, amely nem kívánatos üzemeltetést okozhat.

Megjegyzés: A Garancia kedvezményezettje nem vállal felelősséget olyan változásokért vagy módosításokért, amelyeket a megfelelésért felelős fél kifejezett jóváhagyása nélkül végez. Az ilyen módosítások érvényteleníthetik a felhasználó jogosultságát a berendezés üzemeltetésére.

Megjegyzés: A berendezést tesztelték, és megállapították, hogy az megfelel a B Oszályba sorolt digitális készülékre előírt határértékeknek az FCC Szabályzat 15. Részben foglaltak szerint. Ezeket a határértékeket azért szabták, hogy ésszerű

védelmet biztosítsanak ártalmas interferencia ellen lakossági felszerelés mellett. Ez a berendezés rádiófrekvenciás energiát termel, használ és sugározhat, és ha nem az utasításoknak megfelelően szerelik be és használják, káros interferenciát okozhat rádiós kommunikációkban.

Azonban nincs arra garancia, hogy interferencia nem fog jelentkezni bizonyos felszerelés során. Amennyiben a berendezés káros interferenciát okoz a rádiós vagy televíziós vételben - amit a berendezés ki- és bekapcsolásával lehet megállapítani - a felhasználónak javasoljuk, hogy az interferenciát az alábbi lépések valamelyikével próbálja meg helyrehozni:

- A vevőantenna átorientálásával vagy áthelyezésével.
- A berendezés és a vevőegység közti távolság növelésével.
- A berendezés csatlakoztatásával másik aljzatba, nem ugyanarra az áramkörre, amelyhez a vevőegység csatlakozik.
- Kérjen segítséget a forgalmazótól vagy egy tapasztalt rádió/TV szerelőtől

## IT TASTO & INDICATORI LED

<b>Tasto</b>	Breve pressione	Resetta il contatore per la sostituzione del filtro
	Pressione prolungata (5 secondi)	Se la fontana è connessa a internet, premere il tasto per 5 secondi per tornare alle impostazioni di fabbrica (modalità Smartlink). Attenzione: tutte le impostazioni dell'app andranno perse. Se la fontana è pronta per la connessione a internet, premere di nuovo il tasto per 5 secondi per passare tra la modalità AP e la modalità Smartlink.
<b>LED pompa</b>	Bianco fisso	Fontana ON
	Bianco SPENTO	Fontana OFF / basso livello dell'acqua / non c'è acqua
	Lampeggia rosso	Livello dell'acqua basso
	Rosso fisso	Non c'è acqua
<b>LED UV</b>	Blu fisso	Sterilizzazione UV-C ON (dura 1 ora)
	Blu lampeggiante	Allarme sostituzione cartuccia filtro
	OFF	Sterilizzazione UV-C in pausa (dura 7 ore)
<b>LED Wifi</b>	Bianco fisso	Connesso al Wifi
	Lampeggia rapidamente (tre volte al sec)	Modalità smartlink (predefinita) - ricerca Wi-Fi
	Lampeggia lentamente (una volta ogni 2 sec)	Modalità AP - pronto per la connessione

### RISOLUZIONE DEI PROBLEMI

Problema	Possibile causa
L'acqua non esce dalla fontana	Scolleghere la fontana e ricollegarla alla presa elettrica. Se il problema persiste, è necessario pulire la pompa (vedi paragrafo Manutenzione).
Il LED della pompa lampeggia rosso e/o la pompa è rumorosa e l'acqua non esce dalla fontana	Riempire il serbatoio e assicurarsi che la pompa sia in piano e correttamente attaccata al top (vedi istruzioni).
Il LED della pompa lampeggia rosso/bianco alternativamente e l'acqua non esce regolarmente	L'acqua nella fontana si sta esaurendo, riempirla nuovamente.
Il LED del Wifi è spento	La fontana è spenta. / La fontana si sta connettendo al Wi-Fi ma non ha ancora completato l'operazione. / Wi-Fi o internet non disponibili.

### Nota FCC:

Questo dispositivo è conforme alla Parte 15 del regolamento FCC. Il funzionamento è soggetto alle seguenti due condizioni: (1) questo dispositivo non può causare interferenze dannose, e (2) questo dispositivo deve accettare qualsiasi interferenza ricevuta, comprese le interferenze che possono causare un funzionamento indesiderato.

Nota: Il concessionario non è responsabile per qualsiasi modifica o variazione non espressamente approvata dalla parte competente in materia di conformità. Tali modifiche potrebbero invalidare l'autorizzazione all'uso del dispositivo da parte dell'utente.

Nota: Il presente dispositivo è stato collaudato ed è risultato conforme ai limiti stabiliti per un dispositivo digitale di Classe B, conformemente alla Parte 15 del regolamento FCC. Questi limiti sono stabiliti per fornire un ragionevole livello di protezione contro le interferenze dannose nell'installazione residenziale. Questo

dispositivo genera, utilizza e può irradiare energia a radiofrequenza e, se non installato e utilizzato secondo le istruzioni, può causare interferenze dannose alle comunicazioni radio.

Tuttavia, non è possibile garantire la totale assenza di interferenze in un'installazione specifica. Qualora questo dispositivo generasse interferenze dannose per la ricezione di segnali radio o televisivi (cosa che può essere verificata accendendo e spegnendo il dispositivo), l'utente è invitato a cercare di correggere l'interferenza tramite una o più delle seguenti procedure:

- Riorientare o ricollocare l'antenna ricevente
- Aumentare la distanza tra il dispositivo e il ricevitore
- Collegare il dispositivo a una presa di corrente su un circuito di corrente diverso da quello al quale è collegato l'apparecchio ricevente
- Rivolgersi a un rivenditore o a un tecnico radio/TV per ricevere assistenza

## DK KNAPPER OG LED-INDIKATORER

<b>Knap</b>	Kort tryk	Nulstiller tælleren til filterudskiftning
	Langt tryk (5 sekunder)	Hvis fontænen er tilsluttet internettet, tryk på knappen i 5 sekunder for at skifte tilbage til fabriksindstillingen (Smartlink indstilling). Pas på: alle mobilapp-indstillinger vil gå tabt. Hvis fontænen er klar til at blive tilsluttet til internettet, tryk på knappen i 5 sekunder igen for at skifte mellem AP-indstilling og Smartlink-indstilling.
<b>Pumpe LED'er</b>	Konstant hvid	Fontæne ON
	Hvid OFF	Fontæne OFF/Lavt vandniveau/Løbet tør for vand
	Blinkende rød	Lavt vandniveau
	Konstant rød	Løbet tør for vand
<b>UV-LED</b>	Konstant blå	UV-C-sterilisering ON (varer 1 time)
	Blinkende blå	Påmindelse om udskiftning af filterkassette
	OFF	UV-C-sterilisering stoppet (varer 7 timer)
<b>Wi-Fi LED</b>	Konstant hvid	Tilsluttet Wi-Fi
	Hurtigt blinkende (tre gange i sek.)	Smartlink indstilling (standard) - søger efter Wi-Fi
	Blinker langsomt (en gang pr. 2 sek.)	AP-indstilling - klar til tilslutning

### PROBLEMLØSNING

Problem	Mulig årsag
Der kommer ikke noget vand ud af fontænen	Tag fontænen ud af stikkontakten og sæt den tilbage igen. Hvis problemet fortsætter, skal pumpen renses (se vedligeholdelsesafsnittet).
Pumpe LED'en blinker rødt og/eller pumpen larmer, og der kommer ikke noget vand ud af fontænen	Fyld reservoiret op og sørg for at pumpen står vandret og er korrekt tilsluttet toppen (se anvisninger).
Pumpe LED'en blinker skiftevis rødt/hvidt og vandet kommer ikke konstant ud	Fontænen er ved at løbe tør for vand, fyld den op
Wi-Fi LED'en er slukket	Fontænen er slukket. /fontænen er ved at tilslutte til Wi-Fi, men er ikke færdig endnu. /Der er ikke noget Wi-Fi eller internet til rådighed.

#### FCC note:

Denne enhed overholder afsnit 15 af FCC-reglerne. Drift er underlagt følgende betingelser: (1) Dette apparat må ikke forårsage skadelig interferens, og (2) dette apparat skal acceptere al modtaget interferens, herunder interferens, som kan forårsage uønsket drift.

Note: Garantien gælder ikke ved eventuelle ændringer eller modifikationer, som ikke udtrykkeligt er godkendt af den part, som er ansvarlig for overholdelse. Sådanne modifikationer kan fjerne brugerens ret til at drive udstyret.

Note: Dette udstyr er blevet afprøvet og opfylder grænseværdierne for en digital enhed i klasse B i henhold til afsnit 15 i FCC-reglerne. Disse grænseværdier er udarbejdet for at give rimelig beskyttelse mod skadelig interferens i en installation i en bolig. Dette udstyr udvikler, anvender og kan udsende radiofrekvent energi,

og hvis det ikke installeres og bruges i overensstemmelse med instruktionerne, kan det forårsage skadelig interferens i forbindelse med radiokommunikation.

Der er dog ingen garanti for, at der ikke kan forekomme interferens i en bestemt installation. Hvis dette udstyr forårsager skadelig interferens i forhold til modtagelse af radio og TV, hvilket kan undersøges ved at slukke og tænde for udstyret, opfordres brugeren til at forsøge at fjerne interferensen ved hjælp af et eller flere af følgende tiltag:

- Drej på eller flyt den modtagende antenne.
- Gør afstanden mellem udstyret og modtageren større.
- Sæt udstyret til en stikkontakt i et andet kredsløb end det, modtageren er tilsluttet.
- Bed forhandleren eller en erfaren radio/TV tekniker om hjælp.

## RU КНОПКА И СВЕТОДИОДНЫЕ ИНДИКАТОРЫ

<b>Кнопка</b>	Короткое нажатие	Сброс счетчика для замены фильтра
	Длинное нажатие (5 секунд)	Если фонтанчик подключен к Интернету, нажимайте кнопку в течение 5 секунд, чтобы вернуться к заводским настройкам по умолчанию (режим Smartlink). Внимание! Все настройки мобильного приложения будут потеряны. Если фонтанчик готов к подключению к Интернету, нажимайте кнопку вновь в течение 5 секунд, чтобы переключиться между режимом AP и режимом Smartlink.
<b>Светодиодные индикаторы насоса</b>	Индикатор непрерывно горит белым цветом	Фонтанчик включен
	Белый индикатор выключен	Фонтанчик выключен / Низкий уровень воды / Нет воды
	Индикатор мигает красным цветом	Низкий уровень воды
	Индикатор непрерывно горит красным цветом	Нет воды
<b>Светодиодный индикатор УФ</b>	Индикатор непрерывно горит синим цветом	Включена стерилизация УФ-излучением (на 1 час)
	Индикатор мигает синим цветом	Предупреждение о замене фильтрующего элемента
	Выкл	стерилизация приостановлена (на 7 часа)
<b>Светодиодный индикатор WiFi</b>	Индикатор непрерывно горит белым цветом	Подключен к WiFi
	Быстрое мигание (три раза в секунду)	Режим Smartlink (по умолчанию) — поиск Wi-Fi
	Медленное мигание (один раз в 2 секунды)	Режим AP — готов к подключению

### УСТРАНЕНИЕ НЕИСПРАВНОСТЕЙ

Проблема	Возможная причина
Из фонтанчика не течет вода	Отключите фонтанчик и вновь включите его в розетку. Если проблема не решена, насос необходимо очистить (см. раздел «Техническое обслуживание»).
Светодиодный индикатор насоса мигает красным цветом, и/или насос издает шум, из фонтанчика не вытекает вода	Наполните резервуар и убедитесь, что насос выровнен и надлежащим образом прикреплен к верхней части (см. инструкции).
Светодиодный индикатор насоса попеременно мигает красным и белым цветом, и вода не вытекает постоянно	В фонтанчике заканчивается вода; необходимо долить воду.
Светодиодный индикатор WiFi выключен	Отключено питание фонтанчика. / Фонтанчик подключается к Wi-Fi, но подключение еще не завершено. / Нет Wi-Fi или Интернета.

#### Примечание FCC (Федеральной комиссии связи):

Это устройство соответствует части 15 Правил FCC. Эксплуатация возможна при соблюдении двух условий, приведенных ниже: Это устройство (1) не должно создавать вредных помех и (2) должно принимать любые полученные помехи, включая те, которые могут вызвать сбои в работе.

Примечание: Получатель гарантии не несет ответственность за любые изменения или модификации, непосредственно не одобренные стороной, ответственной за соблюдение требований. Такие модификации могут лишить пользователя права на эксплуатацию оборудования.

Примечание: Это оборудование было протестировано и признано соответствующим ограничениям для цифровых устройств класса B, согласно части 15 Правил FCC. Такие ограничения разработаны для обеспечения разумной защиты от вредных помех при установке оборудования в жилых помещениях.

Это оборудование генерирует, использует и может излучать радиочастотную энергию; кроме того, если оборудование устанавливается и используется с нарушением инструкций, оно может создавать вредные помехи для радиосвязи.

Тем не менее, нет гарантии, что помехи не будут возникать при конкретной установке. Если данное оборудование действительно создает вредные помехи для восприятия радио- или теле-сигнала, что можно определить выключением и включением оборудования, пользователю рекомендуется предпринять попытку устранения помех одним или несколькими из следующих способов:

- Изменить ориентацию или местонахождение приемной антенны
- Увеличить расстояние между оборудованием и приемником
- Подключить оборудование к розетке в электрической цепи, отличной от той, к которой подключен приемник
- Обратиться за помощью к дилеру или квалифицированному технику по радио- и теле-оборудованию.

<b>Knapp</b>	Kort tryckning	Återställer räknaren för filterbyte
	Lång tryckning (5 sekunder)	Om fontänen är ansluten till internet trycker du på knappen i 5 sekunder för att växla tillbaka till fabriksinställningarna (SmartLink-läge). Varning! Alla appinställningar kommer att gå förlorade. Om fontänen är redo att anslutas till internet trycker du på knappen i 5 sekunder igen för att växla mellan AP-läge och SmartLink-läge.
<b>Pumpens lysdioder</b>	Fast vitt ljus	Fontänen PÅ
	Vitt ljus SLÄCKT	Fontänen AV/låg vattennivå/vattnet slut
	Blinkar rött	Låg vattennivå
	Fast rött ljus	Slut på vatten
<b>UV-LYSDIOD</b>	Fast blått ljus	UV-C-sterilisering PÅ (varar i 1 timma)
	Blinkar blått	Anger att filterpatronen måste bytas
	SLÄCKT	UV-C-sterilisering pausad (varar i 7 timmar)
<b>Wi-Fi-lampa</b>	Fast vitt ljus	Ansluten till Wi-Fi
	Blinkar snabbt (3 gånger per sekund)	SmartLink (standard) – söker efter Wi-Fi
	Blinkar långsamt (en gång per 2 sek)	AP-läge – redo att ansluta

**FELSÖKNING**

Problem	Möjlig orsak
Inget vatten kommer ut ur fontänen	Koppla ut fontänens kontakt och koppla sedan in den igen. Om problemet kvarstår måste pumpen rengöras (se avsnittet Underhåll).
Pumpens lysdiod blinkar rött och/eller pumpen låter och inget vatten kommer ut ur fontänen	Fyll på behållaren och se till att pumpen står jämnt och att den sitter fast ordentligt på ovansidan (se instruktionerna).
Pumpens lysdiod blinkar rött alternativt vitt och vatten rinner inte stadigt	Vattnet håller på att ta slut i fontänen. Fyll på.
Wi-Fi-lampans är av	Fontänen är avstängd. / Fontänen ansluter till WiFi men är inte klar än. / Det finns ingen WiFi eller internet.

**FCC-MEDDELANDE:**

Den här enheten uppfyller del 15 i FCC-reglerna. Användningen är föremål för följande två villkor: (1) Enheten får inte orsaka skadliga störningar, och (2) enheten måste ta emot alla störningar, inklusive störningar som kan orsaka oönskad funktion.

Obs! Garantigivaren ansvarar inte för några ändringar eller modifieringar som inte uttryckligen har godkänts av den part som ansvarar för efterlevnaden. Sådana ändringar kan upphäva användarens rätt att använda utrustningen.

Obs! Denna utrustning har testats och uppfyller kraven för en digital enhet av klass B, i enlighet med del 15 i FCC-reglerna. Dessa gränser är utformade för att ge rimligt skydd mot skadliga störningar i en bostadsinstallation. Utrustningen genererar, använder och kan utstråla radiofrekvensenergi och kan, om den inte

installeras och används i enlighet med bruksanvisningen, orsaka skadliga störningar för radiokommunikation.

Det finns dock ingen garanti för att störningar inte kommer att uppstå i en viss installation. Om utrustningen orsakar skadliga störningar på radio- eller tevebild, vilket kan fastställas genom att utrustningen stängs av och slås på, uppmanas användaren att försöka korrigera störningen genom en eller flera av följande åtgärder:

- Rikta om eller flytta mottagarantennen
- Öka avståndet mellan utrustningen och mottagaren
- Anslut utrustningen till ett uttag på en annan krets än den som mottagaren är ansluten till
- Kontakta återförsäljaren eller en erfaren radio-TV-tekniker för hjälp.

<b>Tlačítko</b>	Krátké stisknutí	Vynuluje počítadlo pro výměnu filtru.
	Dlouhé stisknutí (5 sekund)	Pokud je fontánka připojena k internetu, stisknutím tlačítka na 5 sekund přepnete zpět do továrního nastavení (režim Smartlink). Upozornění: Všechna nastavení mobilní aplikace budou ztracena. Pokud je fontánka připravena k připojení k internetu, opětovným stisknutím tlačítka na 5 sekund přepnete mezi režimem AP a režimem Smartlink.
<b>LED diody čerpadla</b>	Svitící bílá	Fontánka je zapnutá
	Zhasnutá bílá	Fontánka je vypnutá / nízká hladina vody / došla voda
	Blikající červená	Nízká hladina vody
	Svitící červená	Došla voda
<b>LED DIODA UV</b>	Svítili modře	Je zapnutá sterilizace UV-C (trvá 1 hodinu)
	Bliká modře	Upozornění na výměnu filtrační kazety
	Nesvítili	Sterilizace UV-C je pozastavena (trvá 7 hodin).
<b>LED dioda Wi-Fi</b>	Svitící bílá	Připojeno k Wi-Fi síti
	Rychle bliká (3krát za sekundu)	Režim Smartlink – vyhledávání Wi-Fi (výchozí).
	Pomalou bliká (jednou za 2 sekundy)	Režim AP – připraveno k připojení

**ŘEŠENÍ POTÍŽÍ**

Problém	Možný důvod
Z fontánky nevytéká voda.	Vypojte fontánku ze zásuvky a znovu ji zapojte. Pokud problém přetrvává, je třeba vyčistit čerpadlo (viz část Údržba).
LED dioda čerpadla bliká červeně a/nebo čerpadlo vydává hluk a z fontánky nevytéká voda	Doplňte nádrž a ujistěte se, zda je čerpadlo v rovině a správně připevněné k horní části (viz pokyny).
LED dioda čerpadla střídavě bliká červeně a bíle a voda nevytéká stabilně	Režim Smartlink (výchozí) – vyhledávání sítě Wi-Fi.
LED dioda Wi-Fi je zhasnutá	Fontánka je vypnutá. / Fontánka se připojuje k síti Wi-Fi, ale ještě to není dokončeno. / Není k dispozici Wi-Fi ani internet

**POZNÁMKA FCC:**

Toto zařízení splňuje požadavky části 15 pravidel FCC. Provoz je omezen následujícími dvěma podmínkami: (1) toto zařízení nesmí způsobovat škodlivé rušení a (2) toto zařízení musí být odolné vůči veškerému okolnímu rušení včetně takového, které může vyvolat nežádoucí účinky.

Poznámka: Příjemce neodpovídá za žádné změny nebo úpravy, které nebyly výslovně schváleny stranou odpovědnou za dodržování předpisů. Takové úpravy by mohly vést ke ztrátě oprávnění uživatele k provozu zařízení.

Poznámka: Zařízení bylo testováno a bylo ověřeno, že podle části 15 pravidel FCC vyhovuje omezením pro digitální zařízení třídy B. Tato omezení jsou navržena tak, aby poskytovala dostatečnou ochranu proti škodlivému rušení při instalaci v domácnosti. Toto zařízení vytváří, používá a může vyzařovat vysokofrekvenční

energi. Není-li nainstalováno a používáno přesně podle návodu, může rušit radiokomunikační provoz.

Výrobce nezaručuje, že k rušení u konkrétní instalace nedojde. Pokud je zařízení příčinou rušení příjmu rádia nebo televize, což lze zjistit sledováním vlivu zapnutí a vypnutí zařízení, můžete se pokusit o zamezení rušení pomocí následujících opatření:

- Přesměrujte nebo přemístěte přijímací anténu.
- Zvyšte vzdálenost mezi zařízením a přijímačem.
- Zapojte zařízení do zásuvky v jiném elektrickém obvodu, než do kterého je zapojen přijímač.
- Poradte se s prodejcem nebo se zkušeným rádiovým/televizním technikem.

## RO BUTON & INDICATOARE LED

<b>Buton</b>	Apăsare scurtă	Resetează contorul pentru înlocuirea filtrului
	Apăsare lungă (5 secunde)	Dacă fântâna este conectată la internet, apăsați butonul timp de 5 secunde pentru a reveni la setările din fabrică (mod Smartlink). Atenție: se vor pierde toate setările aplicației pentru mobil. Dacă fântâna este pregătită pentru conectarea la internet, apăsați din nou butonul timp de 5 secunde pentru a comuta între mod AP și mod Smartlink
<b>LED-uri pompă</b>	Lumină albă constantă	Fântână PORNITĂ
	Alb STINS	Fântână OPRITĂ / nivel apă redus / lipsă apă
	Lumină roșie intermitentă	Nivel apă redus
	Lumină roșie constantă	Lipsă apă
<b>LED UV</b>	Lumină albastră constantă	Sterilizare UV-C activă (durează 1 oră)
	Lumină albastră intermitentă	Alertă de înlocuire cartuș filtru
	STINS	Pauză sterilizare UV-C (durează 7 ore)
<b>Led Wi-Fi</b>	Lumină albă constantă	Conexiune prin Wi-Fi realizată
	Clipește rapid (de 3 ori pe secundă)	Mod Smartlink (default) - căutare Wi-Fi
	Clipește lent (o dată la 2 secunde)	Mod AP - gata de conectare

### DEPANARE

Problemă	Posibilă cauză
Nu iese apă din fântână	Decuplați și recuplați fântâna la priză. Dacă problema persistă, este necesară curățarea pompei (vezi secțiunea de întreținere).
LED-ul pompei clipește roșu și/sau pompa face zgomot iar din fântână nu iese apă	Reumpleți rezervorul și asigurați-vă că pompa este plasată orizontal și conectată corect cu partea superioară (vezi instrucțiunile).
LED-ul pompei clipește alternativ roșu/alb iar apa nu iese constant	Apa din fântână se termină, reumpleți.
LED-ul Wi-Fi este stins	Fântâna este oprită. / Fântâna se conectează la Wifi dar procesul nu este finalizat. / Nu există o conexiune Wifi sau la internet disponibilă.

### NOTĂ FCC:

Acest aparat respectă normele FCC, partea 15. Funcționarea este supusă următoarelor două condiții: (1) Acest dispozitiv nu poate cauza interferențe nocive și (2) acest dispozitiv trebuie să accepte orice interferențe primite, inclusiv interferențe care pot cauza funcționarea nedorită.

Notă: Destinatarul aprobării nu răspunde de orice schimbări sau modificări neaprobate expres de partea responsabilă de conformitate. Astfel de modificări pot anula autoritatea utilizatorului de a utiliza echipamentul.

Notă: Acest echipament a fost testat și constatăm că respectă limitele pentru dispozitive digitale din Clasa B conform normelor FCC, partea 15. Aceste limite sunt destinate să asigure protecție rezonabilă contra interferențelor nocive într-o situație de instalare în mediu rezidențial. Acest echipament generează, utilizează și poate radia energie în frecvențe radio și, dacă nu este instalat și utilizat în conformitate cu instrucțiunile, poate cauza interferențe nocive pentru comunicațiile radio.

Cu toate acestea, nu se garantează că interferențele nu vor apărea într-o anumită situație de instalare. Dacă acest echipament cauzează interferențe nocive pentru recepția radio sau TV, care pot fi stabilite prin oprirea și pornirea echipamentului, utilizatorul este încurajat să încerce să corecteze interferențele prin una sau mai multe din măsurile următoare:

- Reorientați sau re poziționați antena de recepție
- Creșteți distanța dintre echipament și receptor
- Conectați echipamentul la o priză sau un circuit diferit de cel la care este conectat receptorul
- Consultați distribuitorul sau un tehnician radio/TV experimentat pentru asistență.

## FI PAINIKE JA LED-MERKKIVALOT

<b>Painike</b>	Lyhyt painallus	Nollaa laskurin suodattimen vaihtoa varten
	Pitkä painallus (5 sekuntia)	Jos juomalähde on yhdistetty internetiin, paina painiketta viiden sekunnin ajan siirtyäksesi takaisin tehdasasetuksiin (Smartlink-tila). Varoitus: kaikki mobiilisovelluksen asetukset menetetään. Jos juomalähde on valmis yhdistettäväksi internetiin, paina painiketta viiden sekunnin ajan vaihtaaksesi AP-tilan Smartlink-tilan välillä.
<b>Pumpun LEDit</b>	Palaa valkoisena	Juomalähde PÄÄLLÄ
	Valkoinen POIS	Juomalähde POIS / matala vedentaso / Vesi on loppu
	Vilkkuu punaisena	Vedentaso matala
	Palaa punaisena	Vesi on loppu
<b>UV-LED</b>	Palaa sinisenä	UV-C-selkeytin PÄÄLLÄ (kestää 1 tunti)
	Vilkkuu sinisenä	Suodatinpatruunan vaihdon hälytys
	POIS	UV-C-selkeytin keskeytetty (kestää 7 tuntia)
<b>Wi-Fi LED</b>	Palaa valkoisena	Yhdistetty Wi-Fiin
	Vilkkuu nopeasti (kolme kertaa sekunnissa)	Smartlink-tila (vakio) - etsii Wi-Fiä
	Vilkkuu hitaasti (kerran kahdessa sekunnissa)	AP-tila - valmis muodostamaan yhteyden

### VIANMÄÄRITYS

Ongelma	Mahdollinen syy
Juomalähteestä ei tule vettä	Irrota juomalähde pistorasiasta ja kytke se takaisin pistorasiaan. Jos ongelma jatkuu, pumpu on puhdistettava (katso huolto-osio).
Pumpun LED vilkkuu punaisena ja/tai pumpu pitää ääntä, eikä juomalähteestä tule vettä	Lisää säiliöön vettä ja varmista, että pumpu on suorassa ja kiinnitetty oikein yläosaan (ks. ohjeet).
Pumpun LED vilkkuu vaihtoehtoisesti punaisena/valkoisena, eikä vettä tule ulos tasaisesti	Juomalähteen vesi on loppumassa, lisää vettä.
Wi-Fi-LED on pois päältä	Juomalähde on pois päältä. / Juomalähde yhdistyy Wi-Fiin, mutta ei ole vielä valmis. / Wi-Fi tai internet ei ole käytettävissä.

### FCC-huomautus:

Tämä laite on FCC-sääntöjen osan 15 mukainen. Toimintaa koskevat seuraavat kaksi ehtoa: (1) Tämä laite ei saa aiheuttaa haitallisia häiriöitä, ja (2) tämän laitteen on hyväksyttävä kaikki vastaanotetut häiriöt, mukaan lukien häiriöt, jotka voivat aiheuttaa ei-toivottua toimintaa.

Huomautus: Ostaja ei vastaa muutoksista tai modifikaatioista, joita ei ole nimenomaisesti hyväksytty vaatimustenmukaisuudesta vastaavan tahon toimesta. Tällaiset muutokset saattavat mitätöidä käyttäjän oikeuden käyttää laitetta.

Huomautus: Tämä laite on testattu ja sen on todettu täyttävän luokan B digitaalilaitteille asetettuja rajoitukset FCC-sääntöjen osan 15 mukaisesti. Nämä rajoitukset on suunniteltu tarjoamaan kohtuullinen suoja haitallisista häiriöistä vastaan asuinrakennuksissa. Tämä laite tuottaa, käyttää ja voi säteillä radiotaajuisia

energiaa, ja jos sitä ei asenneta ja käytetä ohjeiden mukaisesti, se voi aiheuttaa haitallisia häiriöitä radioviestinnälle.

Ei kuitenkaan ole takeita siitä, että häiriöitä ei esiinny tietyssä asennuksessa. Jos tämä laite aiheuttaa haitallisia häiriöitä radio- tai tv-lähetyskille, mikä voidaan määrittää sammuttamalla ja käynnistämällä laite, käyttäjän on yritettävä korjata häiriö yhdellä tai useammalla seuraavista toimenpiteistä:

- Suuntaa vastaanottava antenni uudelleen tai vaihda sen paikkaa
- Lisää laitteen ja vastaanottimen välistä etäisyyttä
- Liitä laite pistorasiaan, joka kuuluu toiseen virtapiiriin kuin vastaanotin
- Pyydä apua jälleenmyyjältä tai kokoneelta radio-/TV-tekniikalta

**MAINTENANCE / ENTRETIEN / WARTUNG / MANTENIMIENTO / MANUTENÇÃO / ONDERHOUD / KONSERWACJA / KARBANTARTÁS / MANUTENZIONE / VEDLIGEHOLDELSE / ТЕХНИЧЕСКОЕ ОБСЛУЖИВАНИЕ / UNDERHÅLL / ÚDRŽBA / ÎNȚREȚINERE / HUOLTO**



[HTTPS://WWW.CATIT.COM/QR/CATIT-PIXI-SMART-FOUNTAIN-Q2/](https://www.catit.com/QR/CATIT-PIXI-SMART-FOUNTAIN-Q2/)

**EN** Scan the QR for the latest guide on maintenance.

**FR** Scanner le code QR pour le guide d'entretien plus récent.

**DE** Scannen Sie den QR-Code, um Anleitungen zur Wartung zu erhalten.

**ES** Escanee el QR para tener la guía de mantenimiento más actualizada.

**PT** Digitalize o QR para obter o guia de manutenção mais atualizado.

**NL** Scan de QR code voor de meest recente onderhoudsinstructies.

**PL** Zeskanuj kod QR, aby uzyskać najnowszy przewodnik dotyczący konserwacji.

**HU** Olvassa be a QR kódot a legfrissebb karbantartási útmutatóhoz.

**IT** Scansionare il codice QR per accedere alle istruzioni di manutenzione più aggiornate.

**DK** Scan QR-koden for at se den nyeste vedligeholdelsesvejledning.

**RU** Отсканируйте QR-код, чтобы получить последнее руководство по техническому обслуживанию.

**SW** Skanna QR-koden för att få den senaste guiden om underhåll.

**CZ** Naskenováním QR kódu získáte nejnovějšího průvodce údržbou.

**RO** Scanați codul QR pentru cel mai recent ghid de întreținere.

**FI** Skanna QR-koodi saadaksesi uusimman huolto-oppaan.

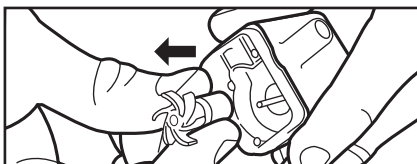
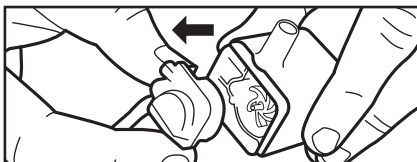
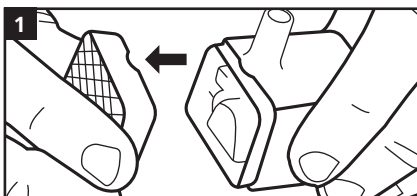

**EN** Open the pump, remove the impeller cap and impeller.

**FR** Ouvrir le boîtier de la pompe, retirer le couvercle de l'impulseur et l'impulseur.

**DE** Öffnen Sie die Pumpe, entfernen Sie die Flügelradabdeckung und das Flügelrad.

**ES** Abra la bomba, retire la tapa del rotor y el rotor.

**PT** Abra a bomba, retire a tampa do rotor e o rotor.

**NL** Open het pompdekseel. Verwijder het rotordekseel en de rotor.

**PL** Otwórz pompę, wyjmij kolpak wirnika i wirnik.

**HU** Vegye ki a szűrőfej-sapkát és a szűrőfejet.

**IT** Aprire la pompa, rimuovere il coprigirante e la girante.

**DK** Åbn pumpen, fjern rotorhætten og rotoren.

**RU** Откройте насос, снимите крышку рабочего колеса и само рабочее колесо.

**SW** Öppna pumpen, ta bort pumphjullocket och pumphjulet.

**CZ** Otevřete čerpadlo a odstraňte víko rotoru a rotor.

**RO** Deschideți pompa, scoateți capacul rotorului și rotorul.

**FI** Avaa pumppu, irrota siipipyörän kansi ja siipipyörä.

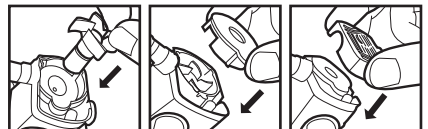

**EN** Rinse each part with water, removing any hairs or debris from the impeller and pump housing, before carefully reassembling.

**FR** Rincer chaque pièce avec de l'eau pour retirer tout poil ou débris de l'impulseur et du boîtier de la pompe avant de soigneusement réassembler le tout.

**DE** Spülen Sie jedes Teil mit Wasser ab und entfernen Sie etwaige Haare oder Verunreinigungen vom Flügelrad und dem Pumpengehäuse, bevor Sie alles vorsichtig wieder zusammensetzen.

**ES** Enjuague cada parte con agua, eliminando los pelos o la suciedad del rotor y la carcasa de la bomba, antes de volver a montarlo todo con cuidado.

**PT** Enxague cada peça com água, retirando pêlos ou sujidade do rotor e

**DK** Skyl delene med vand og fjern eventuelle hår eller smuds fra rotoren og pumpehuset før den forsigtigt samles igen.

**RU** Промойте каждый компонент водой, удалив шерсть и мусор с рабочего колеса и корпуса насоса, прежде чем выполнить повторную сборку с максимальной осторожностью и внимательностью.

**SW** Skölj varje del med vatten och ta bort hår eller skräp från pumphjulet och pumpehuset innan du försiktigt monterar tillbaka dem.

**CZ** Před opětovným pečlivým sestavením každou část opláchněte vodou a odstraňte z rotoru a pouzdra čerpadla případné chlupy nebo nečistoty.

**RO** Clățiți fiecare componentă cu apă, îndepărtând părul sau reziduurile din rotor și carcasa pompei înainte de a le reasambla.

**FI** Huuhtelee jokainen osa vedellä ja poista kaikki karvat ja roskat juoksupyörästä ja pumppun kotelosta, ennen kuin kokoat ne huolellisesti uudelleen.

da caixa da bomba, antes de voltar cuidadosamente a montar tudo.

**NL** Spoel ieder onderdeel met water, verwijder haren en vuil uit de rotor en de pomp alvorens alles voorzichtig te monteren.

**PL** Spłucz każdy element wodą, usuń włosy i inne zanieczyszczenia z wirnika i obudowy pompy, a następnie ostrożnie zmontuj całość.

**HU** Öblítsen vízzel minden alkatrészt, eltávolítva minden szőrt vagy törmelékét a szűrőfejről és a szivattyú burkolatáról, mielőtt óvatosan újra összeszereli.

**IT** Risciacquare con acqua tutte le parti, rimuovendo qualsiasi pelo o impurità dalla girante e dall'alloggiamento della pompa, prima di riassembliarle con cautela.

**DK** Skyl delene med vand og fjern eventuelle hår eller smuds fra rotoren og pumpehuset før den forsigtigt samles igen.

**RU** Промойте каждый компонент водой, удалив шерсть и мусор с рабочего колеса и корпуса насоса, прежде чем выполнить повторную сборку с максимальной осторожностью и внимательностью.

**SW** Skölj varje del med vatten och ta bort hår eller skräp från pumphjulet och pumpehuset innan du försiktigt monterar tillbaka dem.

**CZ** Před opětovným pečlivým sestavením každou část opláchněte vodou a odstraňte z rotoru a pouzdra čerpadla případné chlupy nebo nečistoty.

**RO** Clățiți fiecare componentă cu apă, îndepărtând părul sau reziduurile din rotor și carcasa pompei înainte de a le reasambla.

**FI** Huuhtelee jokainen osa vedellä ja poista kaikki karvat ja roskat juoksupyörästä ja pumppun kotelosta, ennen kuin kokoat ne huolellisesti uudelleen.

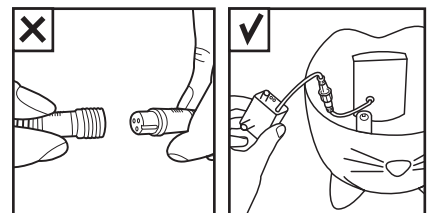

**EN DO NOT disconnect the pump plug.** It is only meant to be disconnected when replacing the pump with a new one.

**FR NE PAS débrancher le cordon d'alimentation de la pompe.** Ce dernier ne doit être débranché que lorsque la pompe est remplacée.

**DE Ziehen Sie den Pumpenstecker NICHT ab.** Er sollte nur abgezogen werden, wenn die Pumpe durch eine neue ersetzt wird.

**ES NO DESCONECTE la bomba de su conector.** Solo se desconectará la bomba del conector de la fuente cuando sea necesario reemplazar toda la bomba por una nueva.

**PT NÃO DESLIGUE a bomba do seu conector.** Só se desliga a bomba do conector da fonte quando seja necessário trocar por uma nova.

**NL Koppel de pompstecker NIET los.** Deze mag enkel worden losgekoppeld wanneer je de pomp vervangt door een nieuw exemplaar.

**PL NIE odłączaj wtyku pompy.** Należy go odłączyć tylko w przypadku wymiany pompy na nową.

**HU NE csatlakoztassa le a szivattyú csatlakozódugóját.** Rendeltetése szerint csak akkor kell lecsatlakoztatni, amikor a szivattyút lecseréli egy újjal.

**IT NON scollegare la spina della pompa.** Questa deve essere staccata solo per sostituire la pompa.

**DK TRÆK IKKE pumpestikket ud.** Det skal kun frakobles, når pumpen udskiftes med en ny.

**RU НЕ отсоединяйте вилку насоса.** Ее отсоединение предусмотрено только при замене насоса новым.

**SW KOPPLA INTE UR pumppkontakten.** Den ska endast kopplas ut när du byter ut pumpen till en ny pump.

**CZ Záštrží čerpadla NEDPOJUJTE.** Odpojujte se pouze při výměně čerpadla za nové.

**RO NU deconectați ștecărul pompei.** Acesta trebuie deconectat doar atunci când se înlocuiește pompa cu una nouă.

**FI ÄLÄ irrota pumppupistoketta.** Se on tarkoitettu irrotettavaksi vain silloin, kun pumppu vaihdetaan uuteen.

**EN** It's recommended to clean the fountain and rinse the filter every 3 days, and to clean the pump on a weekly basis.

**WARNING:** Always unplug the fountain from the electrical wall socket with dry hands before putting on or taking off parts and whenever the pump is being installed, maintained or handled. Wash and rinse fountain with a soft sponge and a non-abrasive cleanser. Rinse thoroughly, ensuring no soapy residue. Remove the filter from the base and rinse. Do not wash the filter with soap. If filter contains excess debris or other foreign matter, replace it (replacement filters sold separately). The filter should be replaced every 3-4 weeks or when there are visible signs that the filter is saturated with foreign matter (debris, food, hair, etc.) or if the water flow is impeded. More frequent changes may be necessary due to indoor environmental and water conditions, as well as multiple pet use.

To prevent limescale deposits and to keep the stainless steel cover in top shape, it's recommended to clean the stainless steel cover in the dishwasher regularly (e.g. once or twice a week, at first signs of limescale deposits).

To clean the pump, open pump and remove impeller cap and impeller (see illustrations on page 46). Remove any debris from the impeller and clean impeller well with running water. Handle impeller with care. If the pump makes noise, clean the pump and top up the water level in the fountain reservoir so the pump is fully submerged. **DO NOT ALLOW THE PUMP TO RUN DRY. DO NOT DISCONNECT THE PUMP PLUG.**

**FR** Il est recommandé de nettoyer l'abreuvoir et de rincer le filtre tous les 3 jours, et de nettoyer la pompe chaque semaine.

**ATTENTION :** Toujours s'assurer d'avoir les mains sèches pour débrancher l'abreuvoir de la prise murale avant d'insérer ou de retirer des pièces et pendant l'installation, l'entretien ou la manipulation de la pompe. Nettoyer l'abreuvoir avec une éponge douce et un nettoyant non abrasif. Le rincer à fond en s'assurant qu'il ne reste aucun résidu de savon. Retirer le filtre de la base et le rincer. Ne pas laver le filtre avec du savon. Si le filtre contient des excédents de débris ou d'autres matières étrangères, le remplacer (les filtres de rechange sont vendus séparément). Le filtre doit être remplacé toutes les trois ou quatre semaines, ou lorsqu'il semble saturé de corps étrangers (débris, nourriture, poils, etc.), ou si la circulation de l'eau est entravée. Des changements plus fréquents peuvent être requis en raison de la condition de l'eau et de l'environnement intérieur de la maison, de même que si l'appareil est utilisé par plusieurs animaux de compagnie.

Pour prévenir les dépôts calcaires et pour garder le couvercle en acier inoxydable en bonne condition, il est recommandé de le mettre au lave-vaisselle régulièrement (p. ex. : une ou deux fois par semaine, dès les premiers signes de dépôts calcaires).

Pour nettoyer la pompe, l'ouvrir et retirer le couvercle de l'impulseur ainsi que l'impulseur (voir les illustrations à la page 46). Retirer tout débris de l'impulseur et bien le nettoyer à l'eau courante. Manipuler l'impulseur avec soin. Si la pompe est bruyante, la nettoyer puis ajouter de l'eau afin que la pompe soit entièrement immergée. **NE PAS FAIRE FONCTIONNER LA POMPE À SEC. NE PAS DÉBRANCHER LE CORDON D'ALIMENTATION DE LA POMPE.**



**DE** Es wird empfohlen, den Trinkbrunnen alle 3 Tage zu reinigen und dabei den Filter auszuspielen. Die Pumpe sollte wöchentlich gereinigt werden.

**WARNING:** Trennen Sie den Trinkbrunnen immer mit trockenen Händen vom Stromnetz, bevor Teile angebracht oder entfernt werden und bevor die Pumpe installiert, gewartet oder angefasst wird. Waschen Sie den Trinkbrunnen mit einem weichen Schwamm und einem milden Reinigungsmittel und spülen Sie ihn ab. Achten Sie auf sorgfältiges Abspielen, damit keine Seifenrückstände zurückbleiben. Entfernen Sie den Filter aus dem Filterfach und spülen Sie ihn ab. Filter nicht mit Seife auswaschen. Falls der Filter zu viele Verunreinigungen oder sonstige Fremdstoffe enthält, erneuern Sie ihn (Ersatzfilter sind separat erhältlich). Ersetzen Sie den Filter alle drei bis vier Wochen oder sobald Anzeichen für eine Sättigung mit Fremdstoffen (mit Verunreinigungen, Futterresten, Haaren usw.) erkennbar werden oder wenn der Wasserfluss beeinträchtigt ist. Ein häufigeres Auswechseln kann erforderlich werden je nach Wohnungsumfeld oder Wasserqualität sowie bei Nutzung durch mehrere Tiere.

Um Kalkablagerungen zu verhindern und um den Edelstahlansatz in einwandfreiem Zustand zu halten, ist es empfehlenswert, den Edelstahlansatz regelmäßig in der Geschirrspülmaschine zu reinigen (z.B. ein- bis zweimal pro Woche oder bei ersten Anzeichen von Kalkablagerungen).

Um die Pumpe zu reinigen, öffnen Sie die Pumpe und entfernen Sie die Flügelradabdeckung und das Flügelrad. (siehe Abbildungen auf Seite 46). Entfernen Sie etwaige Verunreinigungen vom Flügelrad und reinigen Sie den Flügelradschacht mit fließendem Wasser. Seien Sie vorsichtig bei der Handhabung des Flügelrades. Sollte die Pumpe Lärm verursachen, reinigen Sie die Pumpe und füllen Sie das Trinkbrunnenreservoir mit reichlich Wasser auf, so dass sich die Pumpe vollständig unter Wasser befindet. **DIE PUMPE DARF NICHT TROCKEN LAUFEN. ZIEHEN SIE DEN PUMPENSTECKER NICHT AB.**

**ES** Se recomienda limpiar la fuente y enjuagar el filtro cada 3 días, y limpiar la bomba semanalmente.

**ADVERTENCIA:** Antes de colocar o quitar piezas y cuando se realice la instalación o el mantenimiento, o manipule la bomba, siempre desenchufe o desconecte la bomba del suministro eléctrico con las manos secas. Lave y enjuague la fuente con una esponja suave y un limpiador no abrasivo. Enjuague bien, asegurándose de que no haya residuos de jabón. Retire el filtro de la bandeja para el filtro y enjuáguela. No lave el filtro con jabón. Si el filtro contiene exceso de suciedad o materia extraña, reemplácelo (los filtros de repuesto se venden por separado). El filtro debe reemplazarse cada 3-4 semanas o cuando haya signos visibles de que el filtro está saturado con materias extrañas (desechos, comida, pelo, etc.) o si el flujo de agua está bloqueado. Es posible que haya que cambiar los filtros con más frecuencia dependiendo de las condiciones ambientales, del agua que se use y de si lo usan varias mascotas.

Para evitar los depósitos de cal y mantener la cubierta de acero inoxidable en perfectas condiciones, se recomienda limpiar la cubierta de acero inoxidable en el lavavajillas con regularidad (por ejemplo, una o dos veces por semana, ante los primeros signos de depósitos de cal).

Para limpiar la bomba, abra y quite la tapa del rotor y el rotor (vea las ilustraciones en la página 46). Elimine cualquier residuo del rotor y límpielo bien con agua. Manipule el rotor con cuidado. Si la bomba hace ruido, límpiela y llene la fuente de agua hasta el nivel adecuado para que la bomba esté completamente sumergida. **NO PERMITA QUE LA BOMBA FUNCIONE EN SECO. NO DESCONECTE EL CONECTOR DE LA BOMBA.**

**PT** Recomenda-se limpar a fonte e enxaguar o filtro cada 3 dias, e limpar a bomba semanalmente.

**AVISO:** Antes de colocar ou remover peças e quando instalar ou manter, ou manusear a bomba, desligue sempre da tomada ou desligue a bomba da alimentação ou as mãos secas. Lave e enxague a fonte com uma esponja macia e um limpador não abrasivo. Enxaguar bem, certificando-se de que não há resíduos de sabão. Retire o filtro da bandeja do filtro e enxague-o. Não lave o filtro com sabão. Se o filtro contiver sujidade excessiva ou matéria estranha, substitua-a (filtros de substituição vendidos separadamente). O filtro deve ser substituído a cada 3-4 semanas ou quando houver sinais visíveis de que o filtro está saturado de matéria estranha (desperdiço, alimentos, pêlos, etc.) ou se o fluxo de água estiver bloqueado. Os filtros podem ter de ser substituídos com mais frequência, dependendo das condições ambientais, da água utilizada e da utilização de vários animais de estimação.

Para evitar depósitos de cálcio e manter a tampa de aço inoxidável em perfeitas condições, é aconselhável limpar regularmente a tampa de aço inoxidável na máquina de lavar louça (por exemplo, uma ou duas vezes por semana, ao primeiro sinal de depósitos de cálcio).

Para limpar a bomba, abra-a e retire a tampa do rotor e o rotor (ver ilustrações na página 46). Retire os detritos do rotor e limpe-o bem com água. Manuseie o rotor com cuidado. Se a bomba fizer barulho, limpe-a e encha a fonte de água ao nível adequado para que a bomba funcione completamente submersa. **NÃO DEIXE A BOMBA FUNCIONAR EM SECO. NÃO DESLIGUE A BOMBA DO SEU CONECTOR.**

**NL** We raden aan om elke 3 dagen het reservoir schoon te maken en de filter te spoelen, en elke week de pomp schoon te maken.

**WAARSCHUWING:** Zorg steeds dat je droge handen hebt wanneer je de fontein losmaakt van het stroomnet. Trek de stekker ook uit alvorens de pomp te plaatsen, te onderhouden, of aan te raken. Was de fontein met een zachte spons en een niet-schurend schoonmaakproduct. Spoel grondig zodat er geen zeepresten achterblijven. Haal de filter uit de houder en spoel de filter af. Was de filter nooit met zeep. Indien de filter veel vuil of andere verontreinigingen bevat, vervang deze dan (filters worden apart verkocht). De filter moet elke 3-4 weken worden vervangen, of wanneer er zichtbare tekenen zijn dat de filter verzadigd is met vuildeeltjes (vuiltes, voedselrestjes, haar, etc.), of wanneer de waterstroom gehinderd wordt. Mogelijk moet de filter vaker worden vervangen door omgevingsfactoren, de waterkwaliteit, of het gebruik door meerdere huisdieren.

Om kalkaanslag te voorkomen en het roestvrijstaal deksel in goede staat te houden, is het aangegeven om dit deksel regelmatig in de vaatwasser schoon te maken (vb. 1 à 2 keer per week, bij de eerste tekenen van kalkaanslag).

Om de pomp schoon te maken verwijder het pompdeksel, het impellerdeksel, en de impeller (zie illustratie op p. 46). Verwijder enig vuil van de impeller en maak deze grondig schoon onder stromend water. Behandel de impeller voorzichtig. Indien de pomp veel lawaai maakt, reinig deze dan en vul het water bij zodat de pomp volledig ondergedompeld is. **LAAT DE POMP NOOIT DROOGLOPEN. ONTKOPPEL IN GEEN GEVAL DE POMPSTEKKER.**

**PL** Zaleca się czyszczenie fontanny i płukanie filtra co 3 dni oraz cotygodniowe czyszczenie pompy.

**OSTRZEŻENIE:** przed zamontowaniem lub zdemontowaniem części lub gdy pompa jest instalowana, konserwowana lub obsługiwana, zawsze najpierw odłącz fontannę suchymi rękoma od sieci. Umij fontannę i przetrzyj ją miękką gąbką, nie używaj ściernych środków czyszczących. Dokładnie spłucz, upewniając się, że

nie ma pozostałości środka czyszczącego. Wyciągnij filtr z podstawy i przepłucz. Nie myj filtra mydłem. Jeśli filtr zawiera osady lub inny obcy materiał, wymień go (filtry zamienne sprzedawane są osobno). Filtr powinien być wymieniany co 3-4 tygodnie lub kiedy ma widoczne oznaki, że jest wypełniony obcym materiałem (osady, karma, włosy itd.) lub jeśli przepływ wody jest utrudniony. Częstsze zmiany mogą być konieczne ze względu na wewnętrzne warunki otoczenia i rodzaj wody, jak również korzystanie z urządzenia przez większą liczbę zwierząt.

Aby zapobiec osadzeniu się kamienia i aby utrzymać elementy ze stali nierdzewnej w doskonałym stanie, należy regularnie myć pokrywkę ze stali nierdzewnej w zmywarce (np. raz lub dwa razy w tygodniu, gdy tylko pojawią się osady kamienne).

W celu wyczyszczenia pompy otwórz ją i wyjmij kolkap wirnika razem z wirnikiem (patrz ilustrację na stronie 46). Usuń wszelkie osady z wirnika i dobrze wyczyść wirnik pod bieżącą wodą. Obchodź się z wirnikiem ostrożnie. Jeśli pompa hałasuje, wyczyść pompę i uzupełnij poziom wody w zbiorniku, tak aby pompa była całkowicie zanurzona. **NIE POZWOŁ, ABY POMPA PRACOWAŁA NA SUCHO. NIE ODŁĄCZAJ WTYKU POMPY.**

**HU** Javasolt 3 naponta tisztítani az itatókutatót és öblíteni a szűrőt, a szivattyút pedig hetente tisztítani.

**FIGYELMEZTETÉS:** Mindig húzza ki az itatókutatót a fali konnektorból szűrészélez, mielőtt alkatrészeket tesz fel vagy vesz le, és bármikor, amikor a szivattyút felszerelése, karbantartása, vagy kezezése folyamatban van. Mossa és öblítse az itatókutatót puha szivaccsal és nem dörzsoló tisztítószerezrel. Alaposan öblítse ki, hogy ne legyen benne szappanos maradék. Vegye le a szűrőt az alapról és öblítse. Ne mossa szappannal a szűrőt. Ha a szűrőben felesleges törmelék vagy idegen anyag van, cserélje le (a csereszűrők külön kaphatók). A szűrőt 3-4 hetente cserélni kell, illetve akkor, ha látható jelei vannak, hogy a szűrő megtelt idegen anyaggal (törmelék, eledel, szőr, stb.), vagy ha akadályozott a vízáramlás. Gyakoribb cserére lehet szükség a beltéri környezeti körülmények és a vízminőség függvényében, valamint akkor, ha egyénl több házi kedvenc használja.

A vízkő lerakódás megakadályozása és a rozsdamentes acél csúcsmódban tartása érdekében javasolt a rozsdamentes fedelel rendszeres tisztítási és mosogatógéppel (pl. hetente egyszer vagy kétszer, a vízkő lerakódás első megjelenésekor).

A szivattyú tisztításához nyissa fel a szivattyút és vegye ki a szűrőfej-pakét és a szűrőfejet (lásd az illusztrációt a 46. oldalon). Távolítsa el a bármely törmelékét a szűrőfejből és folyóvízben jól tisztítsa ki a szűrőfejet. Bánjon óvatosan a szűrőfejjel. Ha a szivattyú zörög, tisztítsa ki a szivattyút, majd töltsd fel az itatókutató viztározót a megfelelő szintre ahhoz, hogy a szivattyú teljesen elmerüljön. **NE HAGYJA, HOGY A SZIVATTYÚ KISZÁRADJON. NE CSATLAKOZZA LE A SZIVATTYÚ CSATLAKOZÓDUGÓJÁT.**

**IT** Si raccomanda di pulire la fontana e risciacquare il filtro ogni 3 giorni e di pulire la pompa una volta alla settimana.

**AVVERTIMENTO:** Scollegare sempre la fontana dalla presa a muro elettrica con le mani asciutte prima di inserire o rimuovere componenti e mentre si installa, si sottopone a manutenzione o si maneggia la pompa. Lavare e sciacquare la fontana con una spugna morbida e un detergente non abrasivo. Sciacquare a fondo e assicurarsi che non ci siano residui di sapone. Rimuovere il filtro dalla base e sciacquare. Non utilizzare sapone per lavare il filtro. Se il filtro contiene impurità in eccesso o altri corpi estranei, sostituirlo (i filtri di ricambio sono venduti separatamente). Sostituire il filtro ogni 3-4 settimane oppure quando sono presenti segni visibili di saturazione da corpi estranei (impurità, cibo, peli, ecc.)

o quando si verifica un impedimento nella circolazione dell'acqua. Potrebbero essere necessarie sostituzioni più frequenti in base alle condizioni dell'ambiente interno, dell'acqua e al numero di animali che utilizzano l'unità.

Per prevenire depositi di calcare e per mantenere la copertura in acciaio inossidabile in perfetta forma, si raccomanda di lavare regolarmente la copertura in acciaio inossidabile in lavastoviglie (es. una o due volte a settimana, al primo segno di depositi di calcare).

Per pulire la pompa, aprire la pompa e rimuovere il coprigirante e la girante (vedi illustrazioni a pag. 46). Rimuovere ogni impurità dalla girante e pulire bene la girante con acqua corrente. Maneggiare la girante con cura. Se la pompa è rumorosa, pulire la pompa e aggiungere acqua nel serbatoio della fontana abbeveratoio in modo da sommergere la pompa completamente. **NON FAR FUNZIONARE A SECCO LA POMPA. NON SCOLLEGARE LA SPINA DELLA POMPA.**

**DK** Det anbefales at rengøre fontænen og at skylle filteret hver tredje dag og at rense pumpen en gang om ugen.

**ADVARSEL:** Træk altid fontænen ud af stikkontakten med tørre hænder før der tages dele af eller på og altid, når pumpen installeres, vedligeholdes eller håndteres. Vask og skyl fontænen med en blød svamp og et ikke-slibende rengøringsmiddel. Skyl grundigt og sørg for, at der ikke er sæberester tilbage. Fjern filteret fra bunden og skyl det. Vask ikke filteret med sæbe. Hvis filteret stadig indeholder snavs eller andre fremmedlegemer, så udskift det (reservefilter sælges separat). Filteret bør udskiftes hver 3-4. uge, eller når der er synlige tegn på at filteret er mættet med fremmedlegemer (snavs, mad, hår mv.) eller hvis vandgenestrømningen er hæmmet. Flere udskiftninger kan være nødvendige pga. indendørsmiljøet og vandkvalitet, samt hvis fontænen anvendes af flere kæledyr. Hvis pumpen ser snavet ud, åbn pumpen og fjern rotorhætten og rotoren. Fjern eventuel snavs fra rotoren og rens den godt med rindende vand. Håndter rotoren forsigtigt.

For at forebygge kalkaflejringer og holde låget af rustfrit stål i god stand, anbefales det at vaske låget af rustfrit stål i opvaskemaskine med jævne mellemrum (fx en til to gange om ugen ved de første tegn på kalkaflejringer).

For at rengøre pumpen, åbn pumpen og fjern rotorhætten og rotoren (se illustrationer på side 46). Fjern eventuel snavs fra rotoren og rens den godt med rindende vand. Håndter rotoren forsigtigt. Hvis pumpen larmer, rens pumpen og fyld op med vand i fontænereservoiret, så pumpen er helt dækket. **LAD IKKE PUMPEN KØRE TØR. TRÆK IKKE PUMPSTIKKET UD.**

**RU** Рекомендуется выполнять очистку фонтанчика и промывать фильтр каждые 3 дня, а насос очищать каждую неделю.

**ПРЕДУПРЕЖДЕНИЕ:** В процессе установки, техобслуживания или эксплуатации насоса и перед тем, как устанавливать или снимать компоненты всегда отключайте насос от сети сухими руками. Промывайте и протирайте фонтанчик с помощью мягкой губки и неабразивного очищающего средства. Промывайте следует тщательно, чтобы не было остатков мыла. Снимите фильтр с основания и промойте. Не мойте фильтр с мылом. Если в фильтре слишком много мусора или других инородных материалов, замените фильтр (менные фильтры продаются отдельно). Фильтр следует заменять каждые 3-4 недели или при появлении видимых признаков заполнения фильтра инородными материалами (мусором, продуктами питания, шерстью и т. д.), или при блокировании потока воды. Более частые замены могут быть обусловлены параметрами окружающей среды в помещении, состоянием воды, а также использованием фонтанчика несколькими домашними животными. Если насос выглядит загрязненным,

otkryte nasos, снимите крышку рабочего колеса и само рабочее колесо. Удалите мусор с рабочего колеса и промойте рабочее колесо проточной водой. Обращайтесь с рабочим колесом с большой осторожностью. Для защиты от известкового налета и поддержания крышки из нержавеющей стали в хорошем состоянии, рекомендуется регулярно мыть крышку в посудомоечной машине (например, один или два раза в неделю, при первых признаках образования известкового налета).

Для очистки насоса откройте насос, снимите крышку рабочего колеса и само рабочее колесо (см. рисунки на странице 46). Удалите мусор с рабочего колеса и промойте рабочее колесо проточной водой. Обращайтесь с рабочим колесом с большой осторожностью. Если насос издает шум, очистите его и долейте воду в резервуар фонтанчика, чтобы насос был полностью погружен в воду. **НЕ ДОПУСКАЙТЕ, ЧТОБЫ НАСОС РАБОТАЛ ВСУХУЮ. НЕ ОТСОЕДИНЯЙТЕ ВИЛКУ НАСОСА.**

**SW** Det rekommenderas att rengöra fontänen och rensa filtret var tredje dag och att rengöra pumpen veckovis.

**WARNING:** Koppla alltid bort apparaten från eluttaget innan du monterar eller tar av delar och medan apparaten installeras, underhålls eller hanteras. Tvätta och skölj fontänen med en mjuk svamp och ett icke-slipande rengöringsmedel. Skölj noggrant och se till att det inte finns några säpstrar. Ta bort filtret från basen och skölj det. Tvätta inte filtret med tvål. Om filtret innehåller mycket skräp eller annat främmande material ska det bytas ut (ersättningsfilter säljs separat). Filtret ska bytas var 3-4 vecka eller när det finns synliga tecken på att filtret är mättat med främmande ämnen (skräp, mat, hår osv.) eller om vattenflödet hindras. Tätare byten kan bli nödvändiga på grund av miljö- och vattenförhållanden inomhus, samt om fontänen används av flera husdjur.

For att förhindra kalkavlagringar och hålla det rostfria stålhölet i toppform rekommenderar vi att du regelbundet diskar det rostfria stålhölet i diskmaskinen (t.ex. en eller två gånger i veckan, vid första tecken på kalkavlagringar).

For att rengöra pumpen, måste den först öppnas och pumphjullocket och pumpshjulet måste tas bort (se sidan med illustrationer 46). Avlägsna eventuellt skräp från pumpshjulet och rengör det ordentligt med rinnande vatten. Hantera pumpshjulet försiktigt. Om pumpen låter ska du rengöra pumpen och fylla på vatten i behållaren så att pumpen är helt nedsänkt. **LÄT INTE PUMPEN TORKA UT. KOPPLA INTE UR PUMPKONTAKTEN.**

**CZ** Doporučujeme každé 3 dny čistit fontánku a proplachovat filtr a každý týden čistit čerpadlo.

**VAROVÁNÍ:** Před nasazením nebo sejmutím dílů a při každé instalaci, údržbě nebo manipulaci s čerpadlem fontánku vždy suchýma rukama vypojte z elektrické zásuvky ve zdi. Fontánku umyjte měkkou houbovkou a neabrazivním čisticím prostředkem a opláchněte. Důkladně ji opláchněte, aby na ni neuzustaly zbytky mydla. Vyměňte filtr ze základny a opláchněte ho. Neumývejte filtr mydlem. Pokud filtr obsahuje příliš mnoho částeček nebo jiné cizí látky, vyměňte ho (náhradní filtry se prodávají samostatně). Filtr by se měl měnit každé 3-4 týdny nebo v případě, že se objeví viditelné známky jeho zanesení cizími látkami (částčkami, krmmem, chlupy atd.) nebo je ztížen průtok vody. Vzhledem k podmínkám vnitřního prostředí a stavu vody a také při používání více domácimi mazlíčky může být nutná častější výměna.

Abyste zabránili usazování vodního kamene a udrželi kryt z nerezové oceli ve vynikajícím stavu, doporučujeme kryt z nerezové oceli pravidelně čistit v myčce nádob (např. jednou nebo dvakrát týdně, při prvních známkách usazování vodního kamene).

**RO** Chceți-lă țerpadlo vyčistiți, oteviți-te ho, sejmîte vîko rotoru a vîjmîte rotor (viz ilustrație na str. 46). Odrîstrațe z rotoru veșkere țastečky a rotor dobîre vîcîștițe tekouci vodou. Zachîțeje z rotorem opatrîm. Pîkud țerpadlo vydîvîvî hluk, vîcîștițe ho a dopîlnîte hladinu vody v nîdrîzi fontîny tak, aby țerpadlo bylo zcela ponořeno. **NEĐOVOLTE, ABY ĆERPADLO BĚŽELO NA SUCHO. ZÁSTRĀKU ĆERPADLA NEĐOPOJUJE.**

Se recomandî sî curîțați fîntîna și sî clîtiți filtrul la fiecare 3 zile, iar pompa sî fie curîțaatî sîptîmîanal.

**AVERTIZARE:** Deconectați întotdeauna fîntîna de la priză electricî de perete cu mâinile uscate înainte de a monta sau demonta componente, precum și pentru instalarea, întreținerea sau manipularea pompei. Spîlați și clîtiți fîntîna cu un burete moale și un agent de curîțare neabraziv. Clîtiți temeinic pentru a îndepîrta reziduurile de sîpun. Scoateți filtrul din bazî și clîtiți-l. Nu spîlați filtrul cu sîpun. Dacă filtrul conține reziduuiri sau alte materiale strîine, înlocuiți-l (filtrele de schimb se vînd separat). Filtrul trebuie înlocuit la 3-4 sîptîmîni sau cînd prezintî semn vizibile cî este saturat cu materiale strîine (reziduuiri, alimente, păr etc.) sau dacî este impiedicatî curgerea apei. Pot fi necesare schimbîri mai frecvente din cauza condițiilor de mediu de interior și a apei, precum și în cazul utilizîrii pentru mai multe animale de companie.

Pentru a preveni depunerile de calcar și pentru a menține capacul din oțel inoxidabil în stare perfectă, se recomandî curîțarea periodicî a capacul din oțel inoxidabil în mașina de spîlat vase (de exemplu, o datî sau de douî ori pe sîptîmîna, la primele semne de depuneri de calcar).

Pentru curîțarea pompei, deschideți-o și scoateți capacul rotorului și rotorul (a se vedea ilustrațiile de la pagina 46). Îndepîrtați orice reziduuiri din rotor și curîțați-l bine cu apî sub jet de apî de la robinet. Manipulați cu grijî rotorul. Dacă pompa face zgomot, curîțați-o și creșteți nivelul apei în rezervorul fîntîni, astfel încît pompa sî fie complet imersatî. **NU LÎSAȚI POMPA Sî FUNCȚIONEZE FÎRÎ APÎ. NU DECONECTAȚI ȘTECÎRUL POMPEI.**

**FI** Suihkulahteen puhdistamista ja suodattimen huuttelua suositellaan kolmen päivän välein sekä pumpun puhdistamista viikoittain.

**VAROITUS:** Irrota juomalähde aina pistorasiasta kuivin käsin, ennen kuin laitat tai irrotat osia ja aina, kun pumpua asennetaan, huolletaan tai käsitellään. Pese ja huuhtelee juomalähde pehmeällä sienellä ja hankaamatomalla pesuaineella. Huuhtelee huolellisesti ja varmista, että saippuajäämiä ei jää. Poista suodatin alaosasta ja huuhtelee. Älä pese suodatinta saippualla. Jos suodattimessa on ylimääräistä likaa tai muuta vierasta ainetta, vaihda se (vaihtosuodattimia myydään erikseen). Suodatin tulisi vaihtaa 3-4 viikon välein tai kun on näkyvissä merkkejä siitä, että suodattimessa on vierasta ainetta (likaa, ruokaa, karvoja jne.) tai jos veden virtaaminen on estynyt. Asumisolosuhteista ja vedenlaadusta johtuen, sekä jos lähdeä käytetään useampia lemmikkejä, suodatin saattaa olla tarpeen vaihtaa useammin.

Kalkkierrostumien estämiseksi ja ruostumattomasta teräksestä valmistetun suojuksen pitämiseksi moitteettomassa kunnossa on suositeltavaa puhdistaa ruostumattomasta teräksestä valmistettu suojus säännöllisesti astiainpesukoneessa (esim. kerran tai kahdesti viikossa, tai kun havaitaan ensimmäisiä kalkkierrostumia).

Kun pumpu halutaan puhdistaa, avaa pumpu ja irrota siipipyörän kansi ja siipipyörä (ks. kuvast sivulla 46). Poista kaikki lika siipipyörästä ja puhdistaa se hyvin juoksevalla vedellä. Käsittele siipipyörää varoen. Jos pumpu pitää ääntä, puhdistaa pumpu ja nosta vedenpinnan tasoa säiliössä niin, että pumpu on kokonaan veden alla. **ÄLÄ ANNA PUMPUN KÄYDÄ KUIVANA. ÄLÄ IRROTA PUMPUPISTOKETTA.**

**WARRANTY / GARANTIE / GEWÄHRLEISTUNG / GARANTÍA / GARANTIA / GARANTIA / GWARANCJA / GARANCIA / GARANZIA / GARANTI / ГАРАНТИЯ / GARANTI / ZÁRUKA / GARANȚIE / TAKUU**

**EN** Your **Catit® PIXI® Smart Fountain** is guaranteed for defective parts and workmanship for a period of 2 years from the date of purchase. This guarantee is valid with proof of purchase only. The guarantee is limited to repair or replacement only and does not cover consequential loss, loss or damage to livestock and personal property or damage to animate or inanimate objects, irrespective of the cause thereof. This guarantee is valid only under normal operating conditions for which the unit is intended. It excludes any damage caused by unreasonable use, negligence, improper installation, tampering, abuse or commercial use. The warranty does not cover wear and tear or parts which have not been adequately or correctly maintained. **THIS DOES NOT AFFECT YOUR STATUTORY RIGHTS.** For warranty service, contact your local pet product dealer or write to the Catit® representative in your country.

**FR** L'abreuvoir intelligent **Catit® PIXI®** est garanti contre tout défaut de matériaux et de fabrication pour une période de deux (2) ans à partir de la date d'achat. La présente garantie est valide accompagnée d'une preuve d'achat seulement. La garantie se limite à la réparation ou au remplacement seulement et ne couvre pas les pertes ni les dommages directs ou indirects occasionnés aux animaux, aux biens personnels, et aux objets animés ou inanimés, peu importe la cause. La garantie est valide seulement dans les conditions normales d'utilisation pour lesquelles l'article a été conçu. La garantie exclut tout dommage causé par un usage inapproprié, la négligence, une installation incorrecte, une modification, un usage abusif ou un usage commercial. Elle ne couvre pas l'usage normale ni les pièces n'ayant pas été entretenues de manière adéquate. **LA PRÉSENTE GARANTIE NE PORTE PAS ATTEINTE À VOS DROITS PRÉVUS PAR LA LOI.** Pour le service de garantie, contactez son détaillant local de produits pour animaux de compagnie ou contactez le représentant ou la représentante Catit® de son pays.

**DE** Ihr **Catit® PIXI® Smart-Trinkbrunnen** hat eine Gewährleistung auf fehlerhafte Teile und Verarbeitung für einen Zeitraum von 2 Jahren ab Kaufdatum. Diese Gewährleistung gilt nur mit dem Kaufnachweis. Die Gewährleistung beschränkt sich auf die Reparatur oder den Austausch und umfasst keine Folgeschäden, Verluste oder Schäden an Tieren und persönlichem Eigentum unabhängig von deren Ursache. Diese Gewährleistung gilt nur unter normalen Betriebsbedingungen, für die das Produkt bestimmt ist. Ausgeschlossen sind Schäden, die durch unangemessene Verwendung, Fahrlässigkeit, unsachgemäße Installation, Manipulation, Missbrauch oder kommerzielle Nutzung verursacht wurden. Die Gewährleistung erstreckt sich nicht auf den Verschleiß oder auf Teile, die nicht ordnungsgemäß gewartet wurden. **DIES HAT KEINEN EINFLUSS AUF IHRE GESETZLICHEN RECHTE.** Falls dieses Produkt fehlerhaft sein sollte, geben Sie es zusammen mit dem Kaufnachweis entweder an Ihren örtlichen Zoofachhändler oder senden Sie es mit im Voraus bezahlten Versandkosten an den Catit® Repräsentanten in Ihrem Land.

**ES** Su Fuente Inteligente **Catit® PIXI®** está garantizada por piezas defectuosas y mano de obra por un período de 2 años a partir de la fecha de compra. Esta garantía es válida únicamente con comprobante de compra. La garantía se limita a la reparación o reemplazo únicamente y no cubre pérdidas consecuentes, pérdidas o daños a animales y propiedad personal o daño a objetos animados o inanimados, independientemente de la causa de los mismos. Esta garantía es válida solo en las condiciones normales de funcionamiento para las que está diseñada la unidad. Excluye cualquier daño causado por un uso irrazonable, negligencia, instalación incorrecta, manipulación,

abuso o uso comercial. La garantía no cubre el desgaste por uso o las piezas que no se hayan mantenido adecuada o correctamente. **ESTO NO AFECTA A SUS DERECHOS ESTABLECIDOS POR LEY.** Para obtener servicio de garantía, comuníquese con su distribuidor local de productos para mascotas o escriba al representante de Catit® en su país.

**PT** Sua Fonte Inteligente **Catit® PIXI™** está garantida por peças defeituosas e mão de obra por um período de 2 anos a contar da data de compra. Esta garantia só é válida com prova de compra. A garantia limita-se apenas a reparar ou substituir e não cobre perdas, perdas ou danos consequenciais a animais e bens pessoais ou danos em artigos animados ou inanimados, independentemente da sua causa. Esta garantia só é válida nas condições normais de funcionamento para as quais a unidade foi concebida. Exclui qualquer dano causado por uso irracional, negligência, instalação inadequada, manipulação, abuso ou uso comercial. A garantia não cobre o desgaste ou as peças que não tenham sido corretamente ou corretamente mantidas. **ISTO NÃO AFETA OS SEUS DIREITOS ESTABELECIDOS POR LEI.** Para o serviço de garantia, contacte o seu revendedor de animais de estimação local ou escreva para a Catit® no seu país.

**NL** Je **Catit® PIXI® Smart Fountain** valt onder garantie voor defecte onderdelen, en fabricagefouten gedurende 2 jaar na aankoopdatum. Deze garantie is enkel geldig op vertoon van het aankoopbewijs. Deze garantie beperkt zich tot het herstellen of vervangingen, en dekt geen indirecte schade, verwondingen of overlijden van een dier, beschadiging of vernieling van persoonlijke bezittingen of schade aan levende of levenloze entiteiten, ongeacht de oorzaak daarvan. Deze garantie is enkel geldig bij normale bedrijfsomstandigheden, degene waarvoor dit product bestemd is. Schade door onredelijk gebruik, nalatigheid, incorrecte montage, geknoei, misbruik of professioneel gebruik wordt niet gedekt. Deze garantie dekt geen slijtage of onderdelen die niet op passende wijze onderhouden werden. **DIT HEFFT GEEN INVLOED OP UW WETTELIJK BEPALDE RECHTEN.** Voor onze garantieservice contacteer u uw lokale dierenwinkel of de vertegenwoordiger van Catit® in uw land.

**PL** Poidło **Catit® PIXI® Smart Objęte** jest gwarancją na wadliwe części oraz wykonanie przez okres dwóch lat od daty zakupu. Gwarancja jest ważna wyłącznie z dowodem zakupu. Niniejsza gwarancja jest ograniczona do napraw lub wymian, a producent nie ponosi odpowiedzialności za straty wynikowe, utraty i szkody w zwyym inwentarzu oraz własności, ani też za obrażenia u ludzi/zwierząt bądź szkody w mieniu wynikające z korzystania z produktu. Gwarancja jest ważna tylko pod warunkiem korzystania z urządzenia zgodnie z przeznaczeniem. Wyklucza się wszelkie szkody spowodowane nierozsądnym użyciem, zaniedbaniem, nieprawidłowym montażem, ingerencją wewnątrz produktu, niewłaściwym lub komercyjnym użyciem. Gwarancja nie obejmuje zużycia produktu ani części, które były niewłaściwie lub nieprawidłowo konserwowane. **POWYŻSZE OGRANICZENIA NIE WPŁYWAJĄ NA USTAWOWE PRAWA UŻYTKOWNIKA.** Aby uzyskać obsługę gwarancyjną, skontaktuj się z lokalnym dystrybutorem produktu lub napisz do krajowego przedstawiciela Catit®.

**HU** Az Ön **Catit® PIXI® Okos Itatókútjának** garanciája hibás alkatrészekre és kivitelezési hibákra terjed ki a vásárlás időpontjától számított 2 éves időtartama. Ez a garancia kizárólag a vásárlás érvényes igazolásával érvényes. A garancia kizárólag javításra és szerelés korlátozódik, és nem terjed ki következményi károkra, állattalományban és személyes vagyontárgyban,

elő vagy élettelen tárgyakra keletkezett veszteségre vagy kárra, függetlenül azok okától. Ez a garancia kizárólag rendes üzemeltetési feltételek mellett érvényes, az egység eredeti rendeltetésének megfelelően. Nem tartozik ezek közé az a kár, amelyet indokolatlan használat, hanyagság, helytelen felszerelés, illetéktelen módosítás, visszaélés, vagy kereskedelmi célú használat okozott. A garancia nem terjed ki olyan alkatrész elhasználódására, amelynek karbantartását nem végezték kielégítően vagy helyesen. **EZ NEM ERINTI AZ ON TÖRVÉNYES JOGAIT.** Garanciális szerviz iránt forduljon a helyi kisállat termékkereskedőjéhez, vagy írjon az országában található Catit® képviselőnek.

**IT** La vostra fontana abbeveratoio Catit® PIXI® Smart Fountain è garantita contro tutti i difetti dei materiali e di fabbricazione per un periodo di 2 anni dalla data di acquisto. La garanzia è valida solamente presentando la prova d'acquisto. La garanzia è limitata alla sola riparazione o sostituzione e non copre la perdita indiretta, la perdita o il danno ad animali, beni o oggetti animati o inanimati, indipendentemente dalla causa. La garanzia è valida solamente in condizioni di funzionamento normali e per l'uso per il quale è stata progettata l'unità. Sono esclusi danni causati da uso non conforme, negligenza, installazione inadeguata, manomissione, abuso o uso commerciale. La garanzia non copre le parti soggette a usura e rottura o non sottoposte ad un'adeguata o corretta manutenzione. **QUESTO NON INFLUISCE SUI VOSTRI DIRITTI STATUTARI.** Per l'assistenza in garanzia, contattare il vostro fornitore locale di prodotti per animali, oppure scrivere al rappresentante Catit® del vostro Paese.

**DK** Garantien for din Catit® PIXI® Smart fontæne gælder for defekte dele og produktionsfej i en periode på 2 år fra købsdatoen. Garantien gælder med købsbevis. Garantien er begrænset til reparation eller udskiftning, og dækker ikke afledte tab, tab af eller skade på dyr, personlig ejendom eller skade på levende eller døde objekter, uanset årsagen til dette. Denne garanti gælder kun under de normale driftsbetingelser, som enheden er beregnet til. Det udelukker skader forårsaget af ulovligt brug, uagtsomhed, forkert installation, uautoriserede ændringer, misbrug eller kommerciel anvendelse. Garantien dækker ikke slid eller dele, som ikke er blevet tilstrækkeligt eller korrekt vedligeholdt. **DENNE GARANTI PÅVIRKER IKKE DINE LOVBESTEMTE RETTIGHEDER.** Ved behov for garantiydelse, kontakt din lokale dyrehandler eller skriv til Catit® repræsentanten i dit land.

**RU** В отношении умного фонтанчика Catit® PIXI® предоставляется гарантия на дефектные детали и качество изготовления сроком на 2 года от даты покупки. Эта гарантия действительна только при наличии подтверждения покупки. Гарантия ограничивается только ремонтом или заменой и не распространяется на косвенные убытки, гибель или причинение вреда животным, утрату или повреждение личного имущества, а также причинение ущерба одушевленному или неодушевленному предметам, независимо от причины. Эта гарантия действительна только при нормальных условиях эксплуатации, для которых предназначено устройство. Она исключает любой ущерб, вызванный неправомерным использованием, небрежностью, неправильной установкой, вмешательством, нарушением правил эксплуатации или коммерческим использованием. Гарантия не распространяется на износ или детали, которые не обслуживались надлежащим или достаточным образом. **ЭТО НЕ ВЛИЯЕТ НА ВАШИ ЗАКОННЫЕ ПРАВА.** В отношении гарантийного обслуживания, обратитесь к местному дилеру товаров для домашних животных или напишите представителю Catit® в вашей стране.

**SW** Din Catit® PIXI® Smart vattenfontän garanteras för defekta delar och defekt arbete under en period på 2 år från inköpsdatumet. Garantien gäller endast med inköpsbevis. Garantien är begränsad till att endast omfatta reparation eller byte och den täcker inte följskador, förlust av eller skada på husdjur, egendomsskador eller skada på levande eller livlösa föremål,

oavsett orsaker. Garantien är endast giltig under de normala driftsförhållanden som enheten är avsedd för. Den utesluter skada som orsakas av orimlig användning, försumlighet, felaktig installation, ändringar och felaktigt eller kommersiellt användning. Garantien täcker inte slitagebenägna delar som inte har underhållits tillräckligt eller på rätt sätt. **GARANTIN PÅVERKAR INTE DINA LAGSTADGADE RÄTTIGHETER.** För garantiservice, kontakta din lokala återförsäljare på PET-produkter eller skriv till Catit®-representanten i ditt land.

**CZ** Na fontánu Catit® PIXI® Smart se vztahuje záruka na vadné díly a technické zpracování po dobu 2 let od data zakoupení. Tato záruka platí pouze s dokladem o koupi. Záruka je omezena pouze na opravu nebo výměnu a nevztahuje se na následné ztráty, ztráty nebo škody na hospodářských zvířatech a osobním majetku ani na škody na živých či neživých předmětech, a to bez ohledu na jejich příčinu. Tato záruka platí pouze za běžných provozních podmínek, pro které je jednotka určena. Vyloučeno je poškození způsobené nepřiměřeným používáním, nedbalostí, nesprávnou instalací, zásahy, zneužitím nebo komerčním použitím. Záruka se nevztahuje na opotřebení nebo na díly, které nebyly dostatečně nebo správně udržovány. **TÍM NEJSOU DOTČENA VAŠE ZÁKONNÁ PRAVA.** Pro záruční servis se obraťte na místního prodejce výrobků pro domácí mazlíčky nebo napište zástupci společnosti Catit® ve vaší zemi.

**RO** Fântâna inteligentă Catit® PIXI® Smart Fountain are o garanție de 2 ani de la data achiziției pentru defecte materiale sau de fabricație. Această garanție este valabilă numai la prezentarea dovezii de achiziție. Garanția este limitată doar la repararea sau înlocuirea produsului și nu acoperă pierderile conexe (pe cale de consecință), decesul sau vătămarea animalelor, daunele materiale sau afectarea corpurilor animate sau neanimate, indiferent de cauza acestora. Această garanție este valabilă doar cu respectarea condițiilor normale de utilizare a produsului, pentru care acesta este destinat. Sunt excluse orice daune cauzate de utilizare excesivă, neglijență, instalare necorespunzătoare, intervenție asupra produsului, utilizare abuzivă sau comercială. Garanția nu acoperă uzura normală sau părțile componente care nu au fost înțreținute în mod adecvat sau corect. **ACEASTA NU AFECTEAZĂ DREPTURILE DVS. LEGALE.** Pentru service în garanție, contactați distribuitorul local de produse pentru animale de companie sau reprezentantul Catit® din țara dvs.

**FI** Catit® PIXI® Smart Fountain -juomalähteesi takuu kattaa vialliset osat ja työn laadun kahden vuoden ajan ostopäivästä alkaen. Tämä takuu on voimassa vain ostotodistuksella. Takuu on rajoitettu korjaukseen tai vaihtoon, eikä se kata välillistä vahinkoa, eläinten ja henkilökohtaisen omaisuuden menetystä tai vahingottomista tai vahinkoa eläville tai elottomille kohteille syystä riippumatta. Tämä takuu on voimassa vain normaaleissa käyttöolosuhteissa, joihin yksikkö on tarkoitettu. Se sulkee pois vahingot, jotka aiheutuvat asiattomastakäytöstä, huolimattomuudesta, virheellisestä asennuksesta, peukaloinnista, väärinkäytöstä tai kaupallisesta käytöstä. Takuu ei kata kulumista tai osia, joita ei ole huollettu riittävästi tai oikein. **TÄMÄ EI VAIKUTA LAKISÄATEISIIN OIKEUKSIISI.** Jos tarvitset takuupalvelua, ota yhteyttä paikalliseen lemmikkieläinten jälleenmyyjään tai kirjoita maasi Catit®-edustajalle.

## ACCESSORIES / ACCESSOIRES / ZUBEHÖR / ACCESORIOS / ACESSÓRIOS TOEBEHOREN / AKESORIA / TARTOZÉKOK / ACCESSORI / TILBEHØR / AKCECCYARÝ / TILLBEHÖR / PŘÍSLUŠENSTVÍ / ACCESORII / LISÄTARVIKKEET

**EN** PIXI® Fountain Filter replacement filter pads available, sold separately.

**FR** Filtrés de rechange pour abreuvoirs PIXI® offerts, vendus séparément.

**DE** PIXI® Trinkbrunnenfilter, Ersatzfilterpads sind separat erhältlich.

**ES** Los filtros de repuesto para fuentes PIXI® están disponibles, se venden por separado.

**PT** Os filtros de substituição dos tipos PIXI® estão disponíveis, vendidos separadamente.

**NL** PIXI® Fountain vervangfilters worden apart verkocht.

**PL** Wkład filtra poidła PIXI®, sprzedawany osobno.

**HU** PIXI® Itatókút Szűrő csere szűrőbetétek kaphatók, külön beszerezhetőek.

**IT** I filtri di ricambio per la PIXI® Fountain sono venduti separatamente.

**DK** PIXI® fontæne reserve filterpuder kan fås, sælges separat.

**RU** Доступны сменные фильтрующие прокладки фонтанчика PIXI®, которые продаются отдельно.

**SW** Utbytbara filterkuddar till PIXI® Fountain-filtret säljs separat..

**CZ** K dispozici jsou náhradní filtrační vložky pro fontánku PIXI®, které se prodávají samostatně.

**RO** Sunt disponibile filtre de schimb PIXI® Fountain Filter, care se vând separat.

**FI** PIXI® Fountain Filter -suodattimen vaihtosuodattintyyntä saatavissa, myydään erikseen.



**#43721**

3-pack / Paquet de 3 / 3er-Pack / Paquete de 3 / Pacote de 3 / tróipak / 3-as csomag / pacco da 3 / 3 naketa / balení 3 ks / pachet de 3 / 3 kpl/pakkaus

**#43722**

6-pack / Paquet de 6 / 6er-Pack / Paquete de 6 / Pacote de 6 / zesziopack / 6-as csomag / pacco da 6 / 6 naketa / balení 6 ks / pachet de 6 / 6 kpl/pakkaus

**SPARE PARTS / PIÈCES DE RECHANGE / ERSATZTEILE / PIEZAS DE REPUESTO / PEÇAS DE SUBSTITUIÇÃO /  
RESERVEONDERDELEN / CZĘŚCI ZAMIENNE / PÓTKALKTRÉSZEK / PARTI DI RICAMBIO / RESERVEDELE /  
ЗАПАСНЫЕ ЧАСТИ / RESERVELAR / NÁHRADNÍ DÍLY / PIESE DE SCHIMB / VARAOSAT**

- EN** Pump with electrical plug (#44835) and USB Adapter (#44834)  
**FR** Pompe avec cordon d'alimentation (44835) et adaptateur USB (44834)  
**DE** Pumpe mit Stecker (Art.-Nr. 44835) und USB-Adapter (Art.-Nr. 44834)  
**ES** Bomba con enchufe (#44835) y adaptador USB (#44834)  
**PT** Bomba com tomada(#44835) e adaptador USB (#44834)  
**NL** Pomp met stekker (#44835) en USB-adapter (#44834)  
**PL** Pompa z przewodem elektrycznym (nr 44835) i zasilacz USB (nr 44834)  
**HU** Szivattyú elektromos csatlakozódúgóval (44835) és USB Adapter (44834)  
**IT** Pompa con spina elettrica (#44835) e adattatore USB (#44834)  
**DK** Pumpe med el-stik (#44835) og USB-adapter (#44834)  
**RU** Насос с электрической вилкой (#44835) и USB-адаптером (#44834)  
**SW** Pump med elektrisk kontakt (#44835) och USB-adapter (#44834)  
**CZ** Čerpadlo s elektrickou zástrčkou (č. 44835) a USB adaptérem (č. 44834)  
**RO** Pompă cu ștecăr electric (#44835) și adaptor USB (#44834)  
**FI** Pumppu sähköpistokeella (#44835) ja USB-sovittimella (#44834)

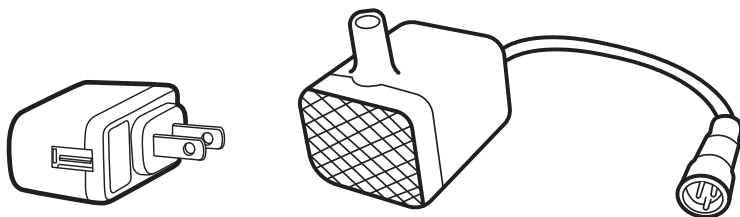



## EN Help & Advice

Scan the QR code or visit <https://www.catit.com/help-advice/> for the latest information and guides.

## FR Aide et conseils

Scanner le code QR ou visiter le <https://www.catit.com/fr/aide-conseils/> pour les guides d'instructions et les renseignements les plus récents.

## DE Hilfe & Empfehlungen

Scannen Sie den QR-Code oder besuchen Sie <https://www.catit.com/de/hilfe-empfehlungen/> und erhalten Sie weitere Informationen und Empfehlungen zu diesem Produkt.

## ES Ayuda y Consejo

Escanee el QR o visite <https://www.catit.com/es/ayuda-consejo/> para obtener la información y las guías más recientes.

## PT Ajuda e Conselhos

Digitalize o QR ou visite <https://www.catit.com/es/ayuda-consejo/> para obter as informações e guias mais recentes.

## NL Hulp & advies

Scan de QR-code of surf naar <https://www.catit.com/help-advice/> voor de meest recente informatie en handleidingen.

## PL Pomoc i poradę

Zeskanuj QR lub odwiedź stronę <https://www.catit.com/help-advice/>, aby uzyskać najnowsze informacje i przewodniki.

## HU Segítség és Tanács

Olvassa be a QR kódot vagy látogasson a <https://www.catit.com/help-advice/> webhelyre a legfrissebb információkért és útmutatókért.

## IT Aiuto e consulenza

Per le informazioni e istruzioni più aggiornate, scansionare il codice QR o visitare il sito <https://www.catit.com/help-advice/>.

## DK Hjælp & gode råd

Scan QR-koden eller besøg <https://www.catit.com/help-advice/> for at få de nyeste oplysninger og vejledninger.

## RU Помощь и рекомендации

Отсканируйте QR-код или зайдите на сайт <https://www.catit.com/help-advice/>, где можно найти самую последнюю информацию и руководства.

## SW Hjälp och råd

Skanna QR-koden eller gå till <https://www.catit.com/help-advice/> för den senaste informationen eller vägledningar.

## CZ Pomoc a rada

Naskenujte QR nebo navštivte <https://www.catit.com/help-advice/>, kde najdete nejnovější informace a průvodce.

## RO Ajutor și consultanță

Scanati codul QR sau vizitati <https://www.catit.com/help-advice/> pentru cele mai recente informatii și instructiuni.

## FI Apua ja neuvoja

Skanna QR-koodi tai vieraille osoitteessa <https://www.catit.com/help-advice/> lukeaksesi viimeisimmät tiedot ja oppaat.

Distributed by / Distribué par / Vertrieb durch / Distribuido por:

**Germany:** HAGEN Deutschland GmbH & Co. KG, 25488 Holm  
**U.S.A.:** Rolf C. Hagen (U.S.A.) Corp., Mansfield, MA 02048  
**U.K.:** Rolf C. Hagen (U.K.) Ltd., Castleford, W. Yorkshire WF10 5QH  
**Canada:** Rolf C. Hagen Inc., Montréal (Quebec) H9X 0A2  
**España y Portugal:** Rolf C. Hagen España S.A., Av. de Beniparrell n.11 y 13, 46460 Silla, Valencia  
**Malaysia:** Rolf C. Hagen (SEA) Sdn Bhd 43200 Cheras, Selangor D.E.  
**Argentina:** Hagen S.A. Argentina, Rutherford 4459, Malvinas Argentina - CP 1615, Pcia. Bs.As.

Made in China / Fabriqué en Chine / Hergestellt in China / Hecho en China

#43751

Printed in China  
Imprimé en Chine  
VER. 05/23



CATIT.COM